

注意事項

白爛貓-三角靠枕+抱枕

1. 本產品枕套、小靠枕不可機械洗滌，以手洗滌水溫最高不應超過攝氏 40 度，手洗後請整平，並懸掛晾乾即可。
2. 本產品枕套不可使用漂白劑、柔軟劑清洗及烘乾機烘乾，避免布面變色或損壞，請使用中性的清洗劑清洗。
3. 本產品枕心請勿水洗、乾洗、漂白及腐蝕性清潔劑擦拭、烘乾、整燙，避免枕心變形損壞。
4. 本產品請勿在潮濕狀態時與其他物品放在一起，避免較潮溼與流汗時使用，防止摩擦引起的掉色或染色。
5. 本產品印刷部份為非永久性印刷，使用時所產生的摩擦可能會使其耗損而變淡或剝落屬正常現象，非瑕疵品。
6. 本產品收納時請保持乾燥，並請存放於陰涼處。
7. 本產品拆封後非瑕疵品不可更換與退貨，如瑕疵品請於活動期間內至門市限更換同款式。
8. 本產品經使用過及使用不當引起的損壞，恕無法退(換)貨。

白爛貓-可站立直傘

- "1.強風時請小心使用，避免損壞。
- 2.本產品含尖銳處，使用時請注意四周是否安全。

- 3.本產品可獨自站立，腳架無法承重，請勿當成拐杖使用，避免損壞或事故發生。
- 4.為維護骨架及傘布之壽命，使用後請晾乾再收納。
- 5.開收傘面時請不要過度用力，有卡到異物請先排除再繼續使用，避免骨架彎曲損毀。
- 6.本產品為染色印刷製品，因摩擦、雨水等潮濕狀態下可能導致些許染色或褪色情況屬正常現象，非瑕疵品。
- 7.傘面請勿使用化學藥劑清洗或有腐蝕性液體或藥劑塗抹，避免影響傘面的完整性。
- 8.本產品使用及收納時請保持乾燥並放置於陰涼處，避免日光直射、高溫、溫差過大與潮濕之環境，避免產品產生變質、變色、變形或事故發生。
- 9.請勿自行維修、分解及改造，避免故障或損壞。
- 10.本產品拆封後非瑕疵品不可更換與退貨，如瑕疵品請於活動期間內至門市限更換同款式。
- 11.本產品經使用過即使用不當引起的損壞，恕無法退(換)貨。

品名：白爛貓-美顏環形補光燈
材質：塑膠(丙烯酸-丁二烯-苯乙烯、聚丙烯)、金屬、電子零件
尺寸：約直徑30x高6.5cm (展開約直徑30x高168.5cm)
數量：1件 (含USB電源供應線x1)
號：DO-1118
製造號碼：LL005
源：DC5V直流電壓
輸入電壓：DC5V
功率：7W
輸入電流：1.5A
USB輸出：5V/1.5A
產地：中國
製造日期：2022年5月10日
品牌授權代理商：那條魚國際股份有限公司
著作權：我的筆咧有限公司
進口商/委製商名稱：多麥典事業股份有限公司
進口商/委製商統編：80221743
進口商/委製商電話：(02)2278-4688
進口商/委製商地址：新北市三重區光復路一段82之6號7樓

⚠ 警告 適用年齡14歲以上

1. 本產品非玩具，非供14歲以下兒童或幼兒玩耍使用。
2. 本產品不得對人體丟擲或揮動，避免造成事故發生或導致產品損壞。
3. 本產品請勿重壓、撞擊、摔落，避免產品損壞。
4. 使用前請務必詳讀包裝上說明，避免不當操作造成危險或產品故障。
5. 本產品請勿接近火源與熱源，避免造成損壞或變形。

⚠ 使用注意事項

1. 本產品背面附有收納槽，使用前請先開啟收納蓋取出USB電源供應線，並再蓋回（收納蓋需向上輕推固定）。
2. 本產品使用時需放置於平坦處，並確認產品穩固站立與手機確實固定，避免不穩發生危險。
3. 本產品請勿使用電腦主機供電，避免發生不相容或當機等狀況。
4. 本產品的USB電源供應線為不可拆除之零件，請勿拔除避免故障或引起火災、觸電等危險。
5. 本產品不建議長時間使用，請勿連續使用超過2小時，避免過熱。
6. 本產品使用完畢後請將USB電源供應線拉出收好，勿在摺疊時壓入產品內。
7. 本產品「不防水」，請避免遭水潑濺並勿以潮濕的手接觸USB電源供應線接頭避免觸電。
8. 本產品內含電子零件，請勿置於日光直射或電器用品上、高低溫差過大場所與潮濕環境，避免造成事故或產品損壞。
9. 本產品請勿水洗，經使用產生髒污、灰塵等，請用柔軟乾布擦拭即可。
10. 本產品收納時請保持乾燥，並請存放於陰涼處，避免高溫曝曬。
11. 本產品請勿自行修理、分解、改造，以免故障或引起火災、觸電等危險。
12. 本產品燈具設計為不可拆卸更換。
13. 請勿將細釘、針等金屬或異物插入本產品縫隙間，避免造成本體變形故障或引起火災、觸電等危險。
14. 本產品表面請勿接觸帶有腐蝕性液體，或使用尖銳器具刮劃，避免導致產品損壞。
15. 本產品表面烤漆及印刷部分為非永久性印刷，使用時所產生的摩擦可能會使其耗損而變淡或剝落屬正常現象，非瑕疵品。
16. 本產品拆封後非瑕疵品不可更換與退貨，如瑕疵品請於活動期間內至門市限更換同款式。
17. 本產品經使用過及使用不當引起的損壞，恕無法退(換)貨。

產品介紹

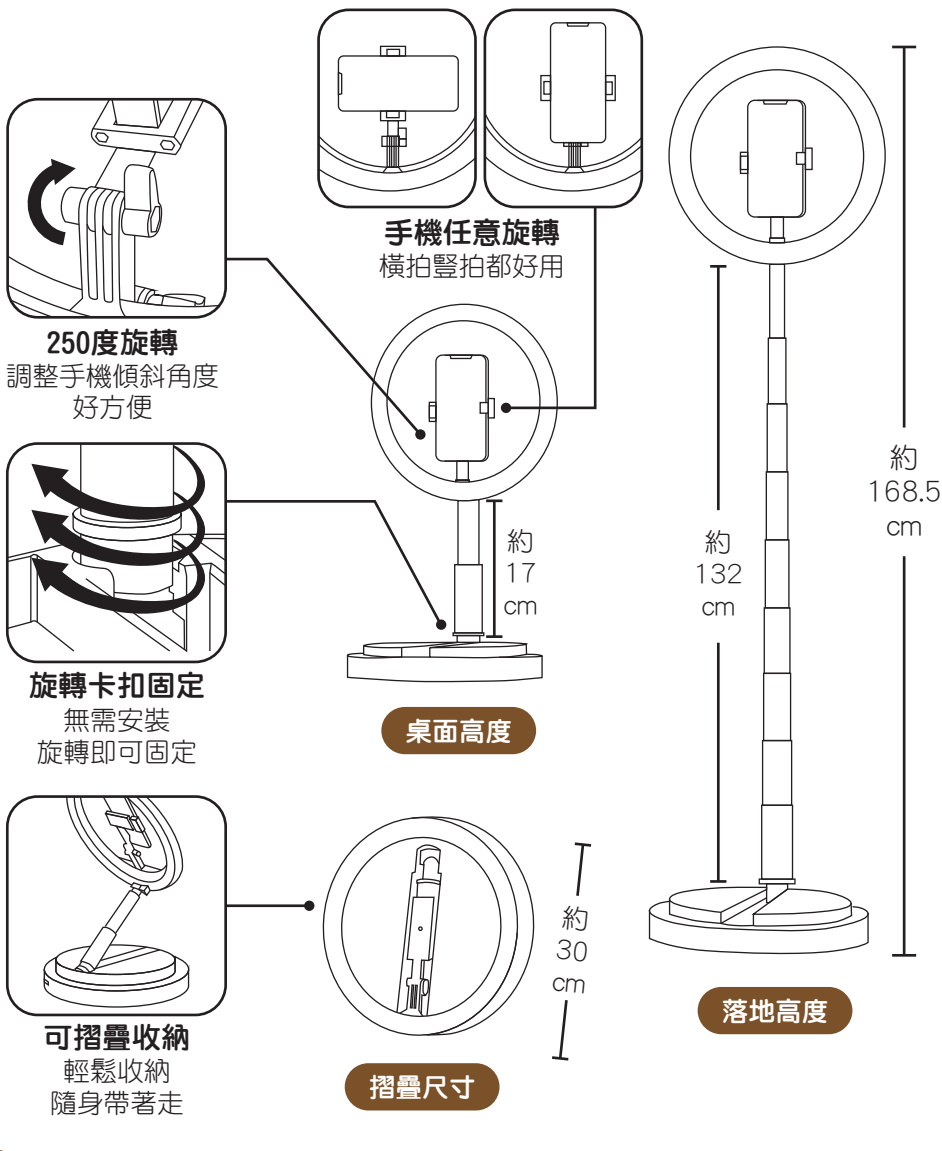

使用說明

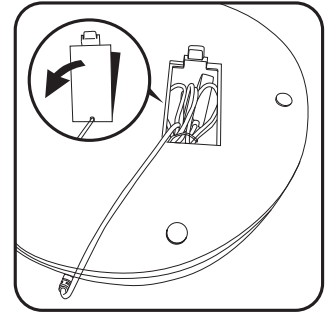

1. 請先翻至產品背面壓下收納蓋卡扣後將其開啟，取出USB電源供應線，並再蓋回（收納蓋需向上輕推固定），接著翻回產品正面。

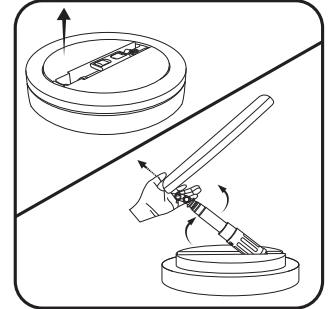

2. 燈環向上拉起直到與底座垂直。

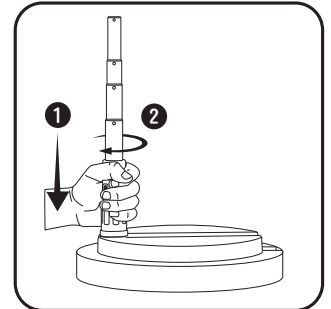

3. 向下推入後，再順時針旋轉固定伸縮桿使其挺直(反向即可解開固定)。

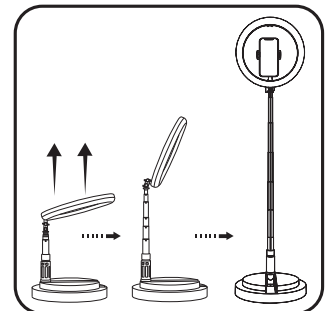

4. 先拉長伸縮桿至適當高度，再安裝手機於夾子上，並調整手機角度。

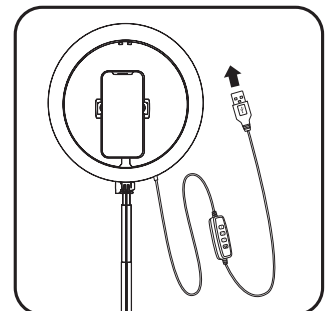

5. 最後將USB電源供應線插入進行供電，即可開始使用。

USB電源供應線-按鍵說明





無線麥克風 使用說明書



© MOCHI DAD / THAT FISH CORP.

圖片僅供參考，產品以實物為準。

為避免不當使用所造成的危險或故障
使用本產品前，務必詳閱本說明書，並請妥善保存

本產品藍芽支援：iOS系統/6.0以上版本
Android系統/4.2.2以上版本
其他版本暫時不支援

● 孔槽功能說明

※使用時請先掀開側邊橢圓防塵蓋

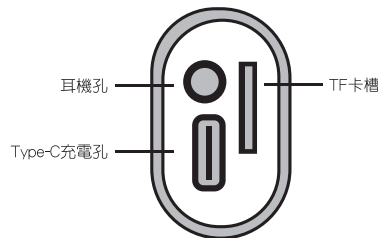

- 耳機孔：連接3.5mm端孔，即可外接音響或耳機。
- Type-C充電孔：使用本產品所附充電線，接上USB孔即可充電。
- TF卡槽：在開機模式下，將TF卡插入卡槽(請注意方向)，語音顯示TF模式(TF Card Mode)，此時會撥放TF卡內歌曲。

● 電源指示燈及按鈕功能說明

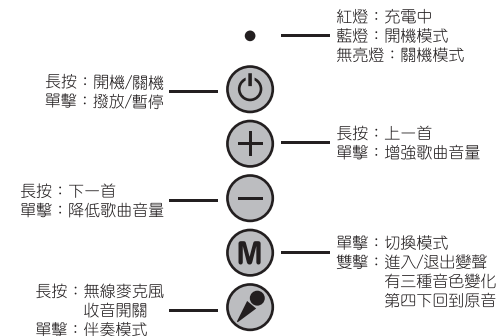

- 長按-開機/關機
單擊-撥放/暫停
- 長按-上一首歌曲(藍芽模式)
單擊-增強歌曲音量
- 長按-下一首歌曲(藍芽模式)
單擊-降低歌曲音量
- M：單擊-切換模式
(藍芽模式、自拍模式)
雙擊-進入變聲模式/退出變聲模式
- 長按-無線麥克風收音開關
單擊-伴奏模式(一鍵消原音)

● 使用說明(藍芽模式)

1. 長按 鍵，語音顯示開機-藍芽模式(Bluetooth Mode)或單擊 **M** 鍵切換至藍芽模式。
2. 藍芽連線：手機開啟藍芽，點選藍芽(LL DO-1114)進行配對，出現提示音表示連接成功。
3. 歌曲播放：連線成功後，開啟手機音樂撥放APP，選擇喜歡的歌曲，點選撥放即可。
4. 音量調整：按壓 **+** 鍵可調整歌曲音量(手機亦可調整)
5. 變聲模式：雙擊 **M** 即可進入變聲模式，單擊 **M** 切換不同音色，共有三種音色變化【娃娃音】【男聲】【重低音】，第四下回到原音。
6. 伴唱模式：撥放音樂時，單擊 鍵去原音進入伴奏模式。(若音源檔案不完整，將無法使用該功能)
7. 對唱模式(需兩支相同型號)：
 - 兩支無線麥克風皆處於開機狀態。(以下簡稱A跟B)
 - 手機先與A無線麥克風進行藍芽配對連接。
 - B無線麥克風長按 **M** 鍵聽到叮咚聲後，換長按A無線麥克風 **M** 鍵，都出現叮咚聲表示連接成功，即可開始對唱。
 - 對唱模式中亦可選擇各自變聲進行歡唱。
 - 對唱模式中長按 **M** 鍵聽到嘟嘟聲，表示連接斷掉。
 - 對唱模式中關閉其中一支電源，另一支也會連動關閉。
 - 關機或斷掉連接，下次使用對唱模式皆需重新連接。
 - 本產品僅含一支無線麥克風，若需使用雙人對唱功能，請另行添購。
 - 本機型最多僅限雙機連線使用。
8. 音箱模式：撥放音樂時，長按 鍵，可關閉無線麥克風收音(歌曲音量會突然增強需再自行調整)，僅享受音樂。

● 使用說明 (自拍模式)

1. 長按 **○** 鍵開機，單擊 **M** 鍵切換，語音顯示至自拍模式 (Camera Mode)。
2. 藍芽連線：手機開啟藍芽，點選藍芽(shutter)進行配對，出現提示音表示連接成功。
3. 自拍模式：連線成功後，開啟手機拍照APP，單擊 **+** 或 **-** 皆可進行自拍。
(部分手機需先將音量鍵功能設定為快門。)
4. 部分拍照APP不支援藍芽自拍功能。

※不支援有獨立拍照實體按鍵的手機。

▲ 使用注意事項

1. 使用前務必詳讀包裝上說明，避免不當操作造成危險或故障。
2. 請保留本包裝以保留重要訊息。
3. 無線麥克風首次使用時請先充滿電後再使用，確保電池壽命。
4. 請使用本產品所附的充電線進行供電，確保產品正常運作。
5. 無線麥克風請勿使用電腦主機供電，避免發生不相容或當機等狀況。
6. 待充電完畢後，請將插頭拔除，避免長時間充電導致電池損壞縮短電池壽命。
7. 充電時間會依個人充電設備不同而有所增減。
8. 拔除充電線時，應以手握接頭的方式拉拔，不可單獨拉扯電線，避免電線內部銅線斷裂。
9. 請定期充電本產品，避免電池損壞。
10. 使用時間會依電池老化、個人使用方式、環境溫度等而有所增減。
11. 本產品使用時請盡量遠離強干擾源，例如：微波爐等，避免訊號受到干擾。
12. 本產品使用時請避免過度用力按壓按鈕，避免產品損壞。
13. 無線麥克風內含電子零件，請勿置於日光直射處、電器用品上及高低溫差過大之場所與潮溼環境，避免造成事故或導致產品損壞。
14. 請勿自行維修、分解及改造，避免故障或引起火災、觸電等危險。
15. 請勿將細釘、針等金屬或異物插入無線麥克風縫隙間，避免造成本體變形故障或引起火災、觸電等危險。
16. 本產品「不防水」，請避免遭液體潑濺和用潮濕的手接觸充電線接頭以防觸電。
17. 無線麥克風請勿水洗，使用後如有灰塵、髒汙請用乾布擦拭即可，切勿使用菜瓜布、鋼刷及腐蝕性清潔劑清洗，避免產品受損。
18. 收納盒請勿水洗，使用後如有灰塵、髒汙請用濕布輕微擦拭即可，避免尖銳物割傷盒身影響使用效果。
19. 無線麥克風使用完畢後，請收納於收納盒中，並保持乾燥存放於陰涼處。
20. 本產品印刷部份為非永久性印刷，使用時所產生的摩擦可能會使其耗損而變淡或剝落屬正常現象，非瑕疵品。
21. 本產品僅含一支無線麥克風，若需使用雙人對唱功能，請另行添購。
22. 本產品拆封後非瑕疵品不可更換與退貨，如瑕疵品請於活動期間內至門市限更換同款式。
23. 本產品經使用過及使用不當引起的損壞，恕無法退(換)貨。

● 產品規格

產品名稱	白爛貓-無線麥克風	產品尺寸	無線麥克風/約直徑7x高19.5cm 收納盒/長21.5x寬9.5x高7.5cm
產品型號	DC-1114		
製造號碼	LL001	數 量	1件(含Type-C充電線、說明書)
充電電源	DC5V/1A	混響模式	音聲效混響
輸出功率	5W	信 噪 比	>115DB
供電方式	內建18560鋰電池(不可拆)	頻率範圍	100HZ~10KHZ 1KHZ TDH<1%
電池容量	1800mAh		

● 保固說明

1. 本產品的保固期至2023年7月15日止
2. 保固期間內，任何因製造品質造成的瑕疵，將提供免費的產品修復或更換服務。
3. 本保固不含消耗性零件。
4. 若因使用不當，或是不正確的清潔保養程序而造成產品損壞，將不適用保固服務。
5. 若產品經過其他廠商維修，將不適用本保固服務。
6. 本保固不適用於未遵循使用說明操作之情況，請避免使用說明書當中所限制或警告之行為或用法。
7. 需要保固時，請提出有效的購買證明及本使用說明書。

保固期服務

即日起至2023年7月15日止，於上述時間內可享有保固服務

維修服務據點

售 後 服 務 商 | 多麥典事業股份有限公司
服 務 專 線 | (02)2278-4688
服 務 地 址 | 新北市三重區光復路一段82之6號7樓
服 務 時 間 | 週一到週五10:00~18:00(六日公休)

本商品如有故障或需諮詢，請洽以上服務資訊

● 產品有害物質限制使用標試表

設備名稱:無線麥克風 Equipment name		型號:DO-1114 Type designation				
單元 Unit	限用物質及其化學符號 Restricted substances and its chemical symbols					
	鉛 Lead (Pb)	汞 Mercury (Hg)	鎘 Cadmium (Cd)	六價鉻 Hexavalent chromium (Cr ^{VI})	多溴聯苯 Polybrominated biphenyls (PBB)	多溴二苯醚 Polybrominated diphenyl ethers (PBDE)
塑膠外殼 (麥克風)	○	○	○	○	○	○
金屬外殼 (麥克風)	○	○	○	○	○	○
矽膠外殼 (麥克風)	○	○	○	○	○	○
電路板 (麥克風)	○	○	○	○	○	○
Type-C充電線	○	○	○	○	○	○
收納盒	○	○	○	○	○	○

備者1. "超出0.1 wt %" 及 "超出0.01 wt %" 係指限用物質之百分比含量超出百分比含量基準值。
備者2. "○" 係指該項限用物質之百分比含量未超出百分比含量基準值。
備者3. "-" 係指該項限用物質為排除項目。

● 低功率電波輻射性電機管理辦法

取得審驗證明之低功率射頻器材，非經核准，公司、商號或使用者均不得擅自變更頻率、加大功率或變更原設計之特性及功能。
低功率射頻器材之使用不得影響飛航安全及干擾合法通信；經發現有干擾現象時，應立即停用，並改善至無干擾時方得繼續使用。
前述合法通信，指依電信管理法規定作業之無線電通信。
低功率射頻器材須忍受合法通信或工業、科學及醫療用電波輻射性電機設備之干擾。

白爛貓-無線麥克風-耳機孔使用補充說明



耳機孔

本產品耳機孔可兼容使用三段式3.5mm TRS耳機或四段式 3.5mm TRRS耳機，請依自身耳機參考使用方式：



三段式 3.5mm TRS 耳機
(無麥克風功能)

插入底後即可使用。



四段式 3.5mm TRRS 耳機
(有麥克風功能)

插入底後需微調(多拔出一格)，
耳機才会有聲音。

品名：白爛貓-感應式垃圾桶
 材質：丙烯腈-丁二烯-苯乙烯、聚丙烯、電子零件
 尺寸：約寬23x深21x高28cm
 重量：1件
 來源：碳鋅電池3號(AA1.5V)4顆(需自行購買)
 產地：中國
 製造日期：2022年5月10日
 授權代理商：那條魚國際股份有限公司
 著作權：我的筆咧有限公司
 進口商/委製商名稱：多麥典事業股份有限公司
 進口商/委製商統編：80221743
 進口商/委製商電話：(02)2278-4688
 進口商/委製商地址：新北市三重區光復路一段82之6號7樓

警告 適用年齡14歲以上

1. 本產品非玩具，非供14歲以下兒童或幼兒玩耍使用。
2. 本產品拆封後，包裝請立即丟棄，避免兒童玩耍造成絆倒受傷或窒息。
3. 本產品不得對人體丟擲或揮動，避免造成事故發生或導致產品損壞。
4. 本產品請勿重壓、碰撞、拆解或擅自更改本產品，避免產品損壞。
5. 本產品請勿使用尖銳物刮劃，避免產品損壞。
6. 本產品請勿接近火源與熱源，避免造成火災。
7. 本產品使用前務必詳讀包裝上說明，避免不當操作造成危險或產品故障。

使用注意事項

1. 使用前請詳細閱讀包裝上的使用注意事項及使用說明進行產品設定，並正確使用。
2. 請保留包裝以保留重要訊息。
3. 本產品僅限於室內使用。使用時需放置水平硬質地面上，防止產品摔落或傾倒，避免產生故障。
4. 本產品使用碳鋅3號電池(AA1.5V)4顆，切勿混用非同類電池，新舊電池亦不可混用。
5. 本產品安裝電池時，請將上蓋翻至背面並拉開電池蓋，依序裝入正確電池，請務必按正確極性裝入，避免產生短路、反充電或漏液之情形。
6. 電力耗盡之電池應取出更換，更換電池請按照正確電池規格：碳鋅3號電池(AA1.5V)4顆，避免發生故障等情況。
7. 電池壽命可能因電池效能、使用時間、使用狀況和環境而不同。
8. 長時間不使用本產品時，請將電池取下。
9. 本產品請保持感應區域清潔，以確保感應功能正常。
10. 開關蓋的過程中，請勿使用外力強壓或快速開蓋，避免產品損壞。
11. 本產品內含電子零件，請勿置於日光直射或電器用品上以及高低溫差過大之場所與潮濕環境，避免造成事故或導致產品損壞。
12. 本產品「不防水」，嚴禁將本產品浸入水中或其他液體中，或將水等...其他液體滲入機身內，避免產生漏電的危險。
13. 本產品請勿水洗，經使用產生髒污、灰塵等，請用柔軟乾布擦拭即可。
14. 本產品印刷部分為非永久性印刷，使用時所產生的摩擦可能會使其耗損而變淡或剝落屬正常現象，非瑕疵品。
15. 本產品因材質特性，些微色差、脫模痕跡，為正常現象，非瑕疵品。
16. 請勿自行修理、分解、改造，以免故障或引起火災、觸電等危險。
17. 本產品拆封後非瑕疵品不可更換與退貨，如瑕疵品請於活動期間內至門市限更換同款式。
18. 本產品經使用過及使用不當引起的損壞，恕無法退(換)貨。

產品簡介

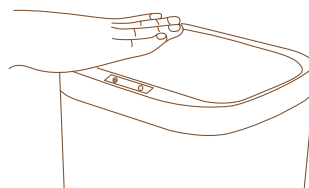
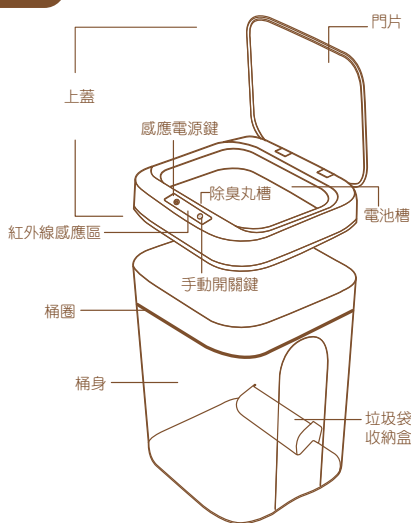

按下電源鍵後開啟電源，當手或垃圾至於感應區域時，門片會自動開啟，當丟棄垃圾完畢離開後，門片會自動關閉。
 (若手和垃圾沒有離開感應區域，門片不會自動關閉，防止夾手)
 (注意：開關蓋的過程中，請勿使用外力強壓或快速開蓋)

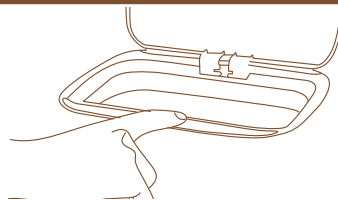

開啟電源鍵，亦可透過手動開關鍵開關蓋，按一次是開啟，再按一次即可關閉；使用手動開關鍵時，門片將不會自動關閉。
 (注意：開關蓋的過程中，請勿使用外力強壓或快速開蓋)

安裝方式

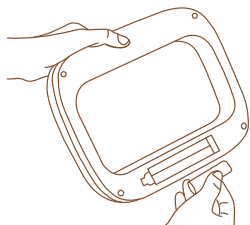

取下上蓋後翻轉至背面，打開電池槽，將電池按照正負極裝入。
 (電池需自行購買)

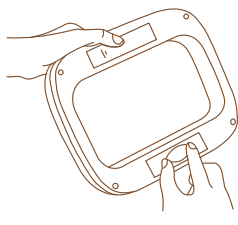

除臭丸放置於除臭槽內。
 (除臭丸需自行購買)

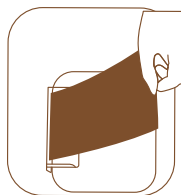

從底部的垃圾袋收納盒內抽出垃圾袋。



垃圾袋套在桶圈上，再將桶圈放置於桶身內，蓋上上蓋後即完成。

故障排除方式

不正常開蓋

- 檢查電池是否按照正負極指示安裝，並重新打開電源開關
- 使用乾淨抹布清潔感應區

不正常關蓋

- 檢查感應區是否有異物，並將其去除。
- 電路受潮，請拔除電池後放置於通風處等候乾燥再通電使用。
- 檢查是否有物體阻礙關蓋，並將其去除

門片開啟緩慢

- 電池電量過低，請更換電池。

品名：白爛貓-體重計
 材質：本體/強化玻璃、電子零件、
 丙烯腈-丁二烯-苯乙烯共聚物
 布尺/聚氯乙烯

最大秤量：150KG
 最小秤量：0.3KG
 誤差值：±0.5KG
 尺寸：約直徑28x高2cm
 數量：1件(含布尺1條)
 型號：DO-1115

製造號碼：LL002
 池：碳鋅4號電池(AAA1.5V)x2顆(需自行購買)
 地：中國
 製造日期：2022年5月10日
 品牌授權代理商：那條魚國際股份有限公司
 著作權：我的筆咧有限公司
 進口商/委製商名稱：多麥典事業股份有限公司
 進口商/委製商統編：80221743
 進口商/委製商電話：(02)2278-4688
 進口商/委製商地址：新北市三重區光復路一段82-6號7樓

警告 適用年齡14歲以上

1. 本產品非玩具，非供14歲以下兒童或幼兒玩耍使用。
2. 本產品不得對人體丟擲或揮動，避免造成事故發生或導致產品損壞。
3. 請勿重壓、碰撞、拆解或擅自更改本產品，避免產品損壞。
4. 本產品使用前請先脫鞋秤量，穿襪秤量時請小心，避免滑倒。
5. 本產品應保持乾燥和清潔；使用時請確保秤面與腳底乾燥，避免滑倒。
6. 本產品玻璃面若有細小裂痕，應立即停止使用。
7. 請勿接近火源與熱源，避免發生火災。

使用注意事項

1. 本產品使用前請詳細閱讀包裝上說明，避免不當操作造成危險或故障。
2. 請保留包裝以保留重要訊息。
3. 本產品使用時需放置水平硬質地面上，請勿於地毯及軟質地墊上使用，避免不穩發生危險或導致秤量不正確。
4. 本產品僅供家庭或個人秤量體重使用，請勿作商業用途。
5. 本產品秤量勿超過最大秤量150KG，避免造成產品損壞。
6. 本產品需大於5KG才會開機，請先站上本機，開機後即可秤量。
7. 本產品秤量完畢無任何操作時會自動關機。
8. 本產品單位切換時，需於開機後，按壓底部單位切換鍵切換。
9. 本產品秤量時請保持身體平穩，勿踩踏體重計邊緣，避免跌倒發生危險。
10. 本產品長時間不使用時請水平放置，切勿垂直置放或擱置物品在秤盤上，並請取出電池。
11. 本產品使用碳鋅4號電池(AAA1.5V)2顆，切勿混用非同類電池，新舊電池亦不可混用。
12. 本產品請勿水洗，使用後產生髒污、灰塵等，請用柔軟乾布擦拭即可。
13. 為確保產品的使用壽命，請勿放置於潮濕的環境中。
14. 本產品拆封後非瑕疵品不可更換與退貨，如瑕疵品請於活動期間內至門市限更換同款式。
15. 本產品經使用過及使用不當引起的損壞，恕無法退(換)貨。

功能名稱

秤體正面

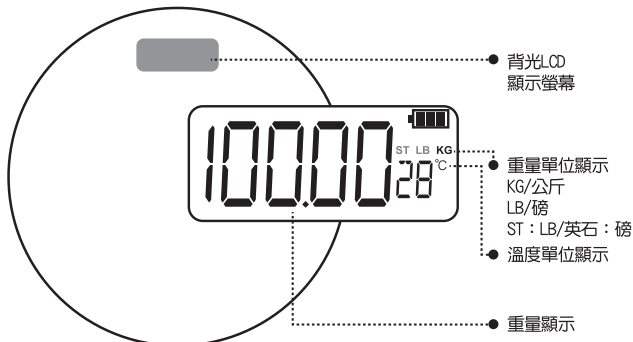

秤體背面

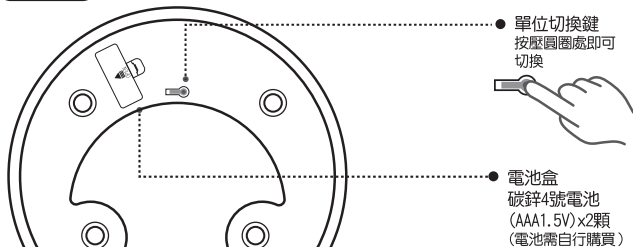

符號提示



超載顯示

表示秤量超出最大秤量範圍
 (大於180KG)



電量不足

顯示Lo表示電池低電量
 (需更換電池)



溫度顯示

溫度顯示單位°C(攝氏)

品名	白爛貓-刨冰機
材質	丙烯腈-丁二烯-苯乙烯共聚物、聚丙烯、304不鏽鋼
尺寸	約直徑12x高21cm
容量	約1100ml (滿水位)
建議容量	約880ml
數量	1件
產地	中國
製造日期	2022年5月10日
品牌授權代理	商：那條魚國際股份有限公司 權：我的筆咧有限公司
進商 / 委製商名稱	多麥典事業股份有限公司
進商 / 委製商統編	80221743
進商 / 委製商電話	(02)2278-4688
進商 / 委製商地址	新北市三重區光復路一段82之6號7樓

警告 適用年齡14歲以上

1. 本產品非玩具，非供14歲以下兒童或幼兒玩耍使用。
2. 本產品不預期供生理、感知、心智能力、經驗或知識不足之使用者（包含孩童）使用，除非在對其有安全責任的人員監護指導下安全使用。
3. 本產品不得對人體丟擲或揮動，避免造成事故發生或導致產品損壞。
4. 本產品如有裂痕或破損請勿再使用。
5. 請勿接近火源與熱源，避免造成火災。

使用注意事項

1. 本產品通過SGS 檢驗合格，請安心使用。
2. 使用前務必詳讀包裝，避免不當操作造成危險或故障。
3. 本產品初次使用，請以中性清潔劑清洗乾淨再使用。
4. 清洗時請用中性清潔劑以柔軟的布或海綿清洗，切勿使用菜瓜布、鋼刷及腐蝕性清潔劑清洗，避免造成表面刮痕受損。
5. 本產品刀片鋒利，使用及清洗時請小心，機體內部及攪拌刀請用清水沖洗，切勿將手直接與刀片接觸，避免割傷，並及時擦乾或晾乾。
6. 本產品請勿放進微波爐、電鍋、高溫的消毒櫃中或洗碗機內。
7. 如長期不使用，請確保產品清潔，請將本機保存在乾燥通風處。
8. 本產品禁止放入冰品以外的食材或用於其他目的，以免受傷或造成產品故障。
9. 本產品請勿裝入超過容量2/3的冰塊。
10. 本產品使用時需平穩放置於平坦表面，旋轉把手時請勿過於用力，避免產品損壞。
11. 本產品請勿重壓、撞擊、摔落，避免產品損壞。
12. 請勿自行維修、分解、改造，避免故障或發生危險。
13. 請勿將細釘、針等金屬或異物插入本產品縫隙間，避免造成本體變形故障或發生危險。
14. 本產品表面請勿接觸帶有腐蝕性液體，或使用尖銳器具刮劃，避免產品損壞。
15. 本產品為塑料射出製作，色彩或尺寸有輕微差異、表面小黑點、摩擦痕跡和不影響外觀的小刮痕等皆屬正常現象非瑕疵品。
16. 本產品印刷部份為非永久性印刷，使用時所產生的摩擦可能會使其耗損而變淡或剝落屬正常現象，非瑕疵品。
17. 本產品拆封後非瑕疵品不可更換與退貨，如瑕疵品請於活動期間內至門市限更換同款式。
18. 本產品經使用過及使用不當引起的損壞，恕無法退(換)貨。

使用說明

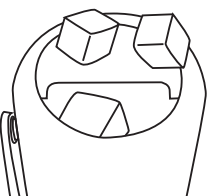

1 打開上蓋，將冰塊裝入上座，不可超過容量的2/3。



2 蓋上上蓋。

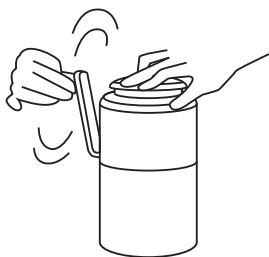

3 一手向下壓緊上蓋，另一手轉動把手，旋轉時請勿過於用力，可透過內部刀片研磨冰塊。

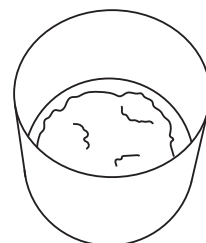

4 取下上座，下座內的雪花冰即可取出享用。