

TOFFY Oven Toaster 電烤箱

型號:K-TS2

本產品僅供家庭使用

營業使用恕無保固

目錄

| | |
|----------------|----|
| 使用安全說明/警告..... | 2 |
| 機器各部名稱..... | 5 |
| 使用前的準備..... | 6 |
| 使用注意事項..... | 7 |
| 使用方式..... | 8 |
| 保養與維護..... | 10 |
| 故障排除..... | 12 |
| 產品規格..... | 13 |
| 保證書..... | 13 |



使用說明書

感謝您購買TOFFY Oven Toaster 電烤箱!

使用本機器前，請先詳細閱使用說明書，依說明書操作、使用。

另請妥善存放本使用說明書，以備將來參考之用。

機器使用前，請先將包裝材料移除。

LADONNA

使用安全說明/警告 請務必閱讀

● 為了防止傷害與財產損失，請務必詳細閱讀本說明書並避免錯誤使用。
如使用本機器的方式不正確或忽略了本說明書的內容，可能會造成嚴重的破壞和傷害，請注意以下說明事項。

 **警告** 看見此符號，表示未遵守該內容或動作，有可能會造成嚴重傷害。

 **注意** 看見此符號，表示未遵守該內容或動作，有可能會造成財產損失或發生其他傷害

● 符號說明

 看見此符號，表示禁止(不能這樣做)。具體內容，在符號下方或附近文字、圖片中顯示說明。

 看見此符號，表示強烈建議如此做(請這樣做)。具體內容，在符號下方或附近文字、圖片中顯示說明。

■ 關於電源插頭和電源線

警告

 請勿用濕手插拔電源插頭，以免遭受電擊。

請勿對電源線自行進行加工、不正常扭曲、與電源線上放置重物、以外力拉伸或綑綁等，都可能造成電源線損傷，進而產生災害。

如電源線與電源插座無法密合，或電源線破損時，請勿使用，以免造成火災或其他災害。

 請使用110V交流電壓，15A或以上的電源插座，勿將機器與其他大功耗的設備共用同一插座，以免造成跳電或起火。

請將電源插頭完全插入電源插座中，以免導致電擊。

請將電源插頭上的灰塵清理乾淨，電源插頭上沾附過多灰塵，可能導致觸電、短路、火災等。

注意

 使用後，請勿將電源線纏繞在主機上，以免發生危險。

請勿讓電源線從機器底部穿過、或靠近高溫部件，以免導致觸電及火災。

 拔除電源插頭時，請確實緊握電源插頭，請勿拉扯電源線，以免造成觸電或短路。

■ 關於主機



禁止
分解

請勿擅自更改、拆解、修理本機器，以免發生危險。請交由原廠技術人員進行檢測維修。



請不要將異物，如針、鐵絲等金屬物品放入機器本體中，以免導致觸電或故障。

請勿讓孩童嬉玩本產品，以免導致觸電、燙傷等傷害。

請勿在窗簾等易燃物附近使用。以免造成火災。



機器清潔時，請勿將主機浸水清潔，同時應避免水滲入主機中。

機器使用過程中，如發生異常或故障(燒焦味、冒煙等)，請立即停止使用，以避免觸電、短路、火災等。

請勿將本機器作為烹烤食物目的之外之用途使用。



本商品設計為一般家庭使用，請勿於營業場所使用本產品，以免造成商品故障。

請勿在使用過程中或剛使用完後觸碰機器，以免造成燙傷。



移動機器或進行清潔前，請確保機器處於完全冷卻的狀態，以避免造成火災或燙傷。

■ 關於使用方式



請勿將油塗抹在隨附烤盤、集屑盤上，以免造成火災。



請勿使用以下物品

- 硫磺紙或食物烹調專用紙
 - 蛋糕模紙
- 以免造成火災。



請勿讓機器獨自運作。機器運作時，請務必有人在旁操作。

請勿在不平坦或不耐熱的材質表面上使用本產品，以免造成火災或燙傷。

請勿在烤箱門開著的情況下使用本產品，以免造成傷害或火災。



請勿使用已塗抹奶油、果醬或油脂較多的食材直接進行烹烤，以免導致火災。

請勿在沒有放置隨附烤盤的情況下放入生魚、肉類或油脂含量較高的食材進行加熱。請務必使用隨附烤盤進行烹烤，以免造成火災。

使用安全說明/警告 (續)

注意



請勿在靠近壁面或傢俱的地方使用，避免高溫造成壁面或傢俱受損、變色、變形、火災。

請勿直接加熱罐頭、玻璃容器等，以免造成破裂或因高溫導致燙傷、受傷。

請勿過度加熱，以免造成火災。

請勿放入非耐熱容器(紙、塑料製等)或保鮮膜進行加熱。
如需使用食物烹調專用紙，請遵從包裝上的使用說。



請務必在每次使用完後將調理物殘屑做完整的清潔，以免導致火災。

使用時請務必安裝集屑盤，以免發生火災。

若食材冒煙、起火時，請立刻將定時旋鈕轉至「0」。若烤箱內部起火，在火焰熄滅前請勿打開烤箱門，空氣進入會造成火焰更猛烈。請勿灑水，灑水可能造成烤箱門的玻璃窗破裂。

關於使用環境



如圖所示，使用區域務必與壁面和傢俱有一定的距離。

高溫可能造成壁面或傢俱受損、變色、變形、火災。

請避免在靠近易受水噴濺的範圍內使用。

使用過程中，玻璃窗和加熱燈管接觸到水可能會產生破裂。



請勿將易燃物品放在機器上方和鋪放在機器底部，以免導致火災。

請勿在不平穩的地方或不耐熱材質的鋪墊上使用本產品，以免導致火災。

示意圖

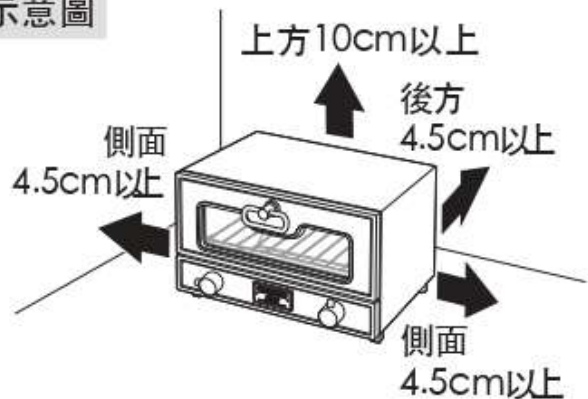

- 請放置於平穩的表面上使用。
- 請確保機器的正面與單邊側面擺放在寬敞的空間。
- 上圖僅供參考，建議將機器放置在更寬廣的空間使用。

注意

機器各部名稱

■ 機器正面

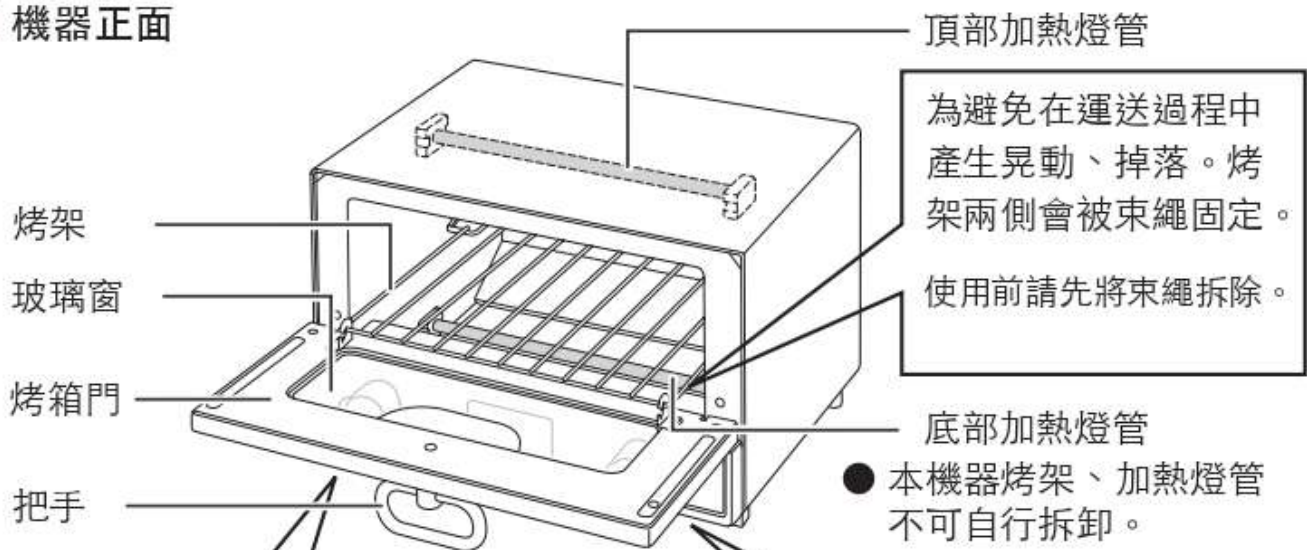

■ 控制面板

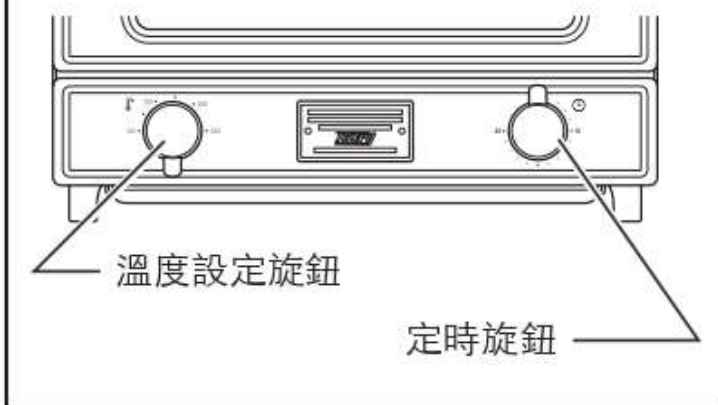

■ 機器背面

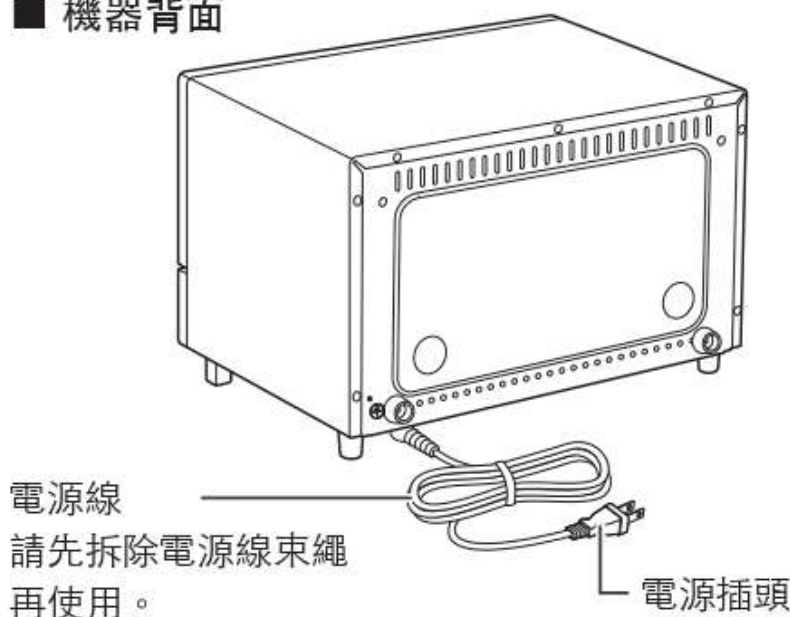

■ 隨附配件

- 隨附烤盤
用於油脂較多、容易滴油的肉類料理等。



- 專用食譜×1
- 使用說明書（本冊）

使用前的準備

使用前的準備

- 1 請將電烤箱和隨附烤盤擦拭乾淨。
- 2 將集屑盤安裝到機器上
使用時，請務必確保集屑盤安裝在機器上。
 - 在未安裝集屑盤的狀況下使用機器，可能造成桌面溫度過高，進而發生火災。
- 3 將電源插頭插入插座



第一次使用前

按照以下步驟讓機器空燒6分鐘

- 1 將溫度設定旋鈕設定到230攝氏度。

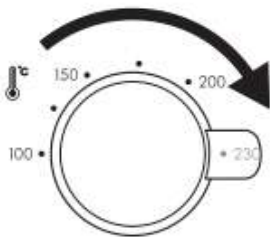

- 2 將定時旋鈕設定到6分鐘。

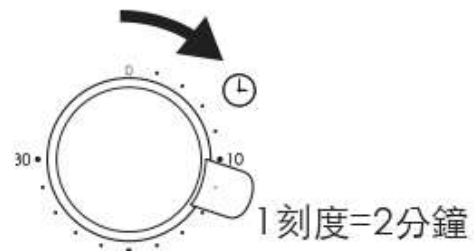

設定好時間後，機器將開始加熱

- 第一次使用時，機器可能會產生煙霧或些許氣味，並不是故障。
- 加熱過程中可能會發出金屬聲，這是因加熱燈管受熱膨脹而產生，並不是故障。

防止過熱溫控系統(機器內部恆溫功能)

本產品附有溫控系統，以防止機器內部溫度過熱的自動啟動、停止加熱功能。

在連續使用一段時間的情形下，溫控系統將會自動停止加熱功能，降溫後才會再次啟動加熱功能。

(加熱功能停止時，定時旋鈕仍會持續轉動)

如需連續使用時，請依食材狀況調整調理時間或將烤箱門打開，待機器內部冷卻後再繼續使用。

使用注意事項

烤盤使用方式

- 烹烤以下料理時，請使用隨附烤盤。
 - 食材體積小於烤架縫隙的大小
 - 容易產生汁液或油脂的食材
 - 容易散開的食材
- 烹烤披薩或焗烤料理時，請使用隨附烤盤
- 烹烤油脂容易噴濺的魚肉或肉類食材時，請用鋁箔紙將食材包裹，並使用隨附烤盤再放入烤箱加熱。
- 使用隨附烤盤時，可以使用鋁箔紙覆蓋在隨附烤盤上方，可以更方便烹烤食材。

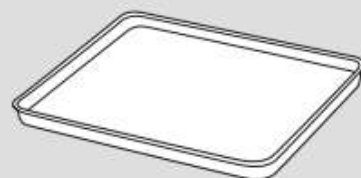

善用鋁箔紙

- 烹烤油脂容易噴濺的食材時，請用鋁箔紙將食材包裹。
- 烹烤較厚或表面容易烤焦的食材時，請在食材表面上色後，再將鋁箔紙蓋上。

烹烤冷凍食材時

- 烹烤前，請先將食材表面的霜去除。
- 請選用適用於「一般烤箱」的冷凍食品，依照包裝上的加熱時間有可能會造成加熱不足或是過度加熱的情況，請依據食材的烹烤狀態調整加熱時間。

均勻放置食材

- 將食材均勻的平放在烤架或隨附烤盤上，可以降低受熱不均的現象。

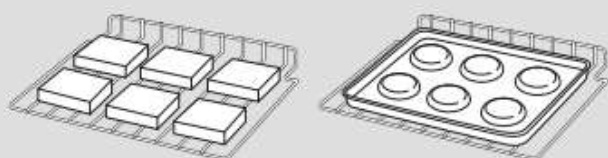

善用餘溫

- 餘溫仍會使食材增加烤色，烹烤時可以提早關閉定時，利用餘溫來增加烤色。

使用方式

1 將食材放好，關上烤箱門

- 烹烤易滴油食材時，請使用隨附烤盤。
- 請勿將保鮮膜、塑料製容器、紙類製品等放入烤箱內。

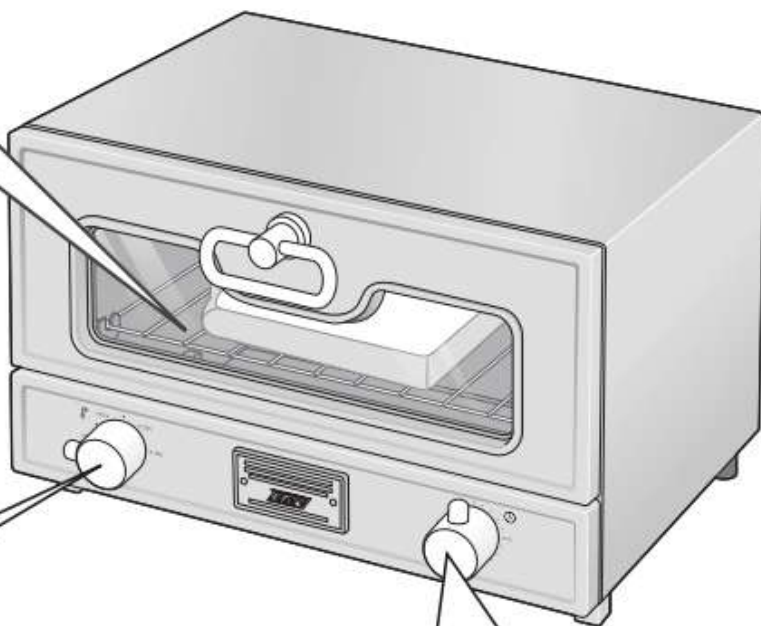

2 轉動溫度設定旋鈕設定溫度

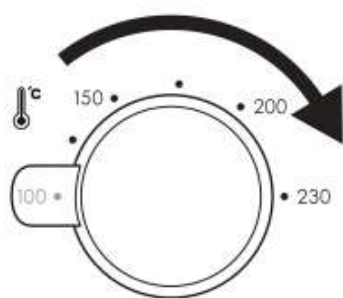

- 溫度設定範圍介於100°C~230°C之間

3 轉動定時旋鈕設定時間

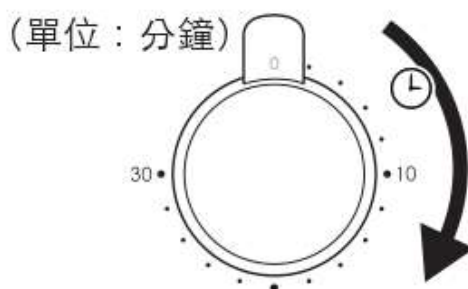

- 定時設定範圍介於2分鐘~30分鐘之間
如需設定低於10分鐘時，請先將旋鈕轉動至12分鐘或以上的位罝，再逆轉至預設時間。
- 1刻度表示2分鐘。

注意

- 請勿烹烤已塗抹奶油或果醬的麵包，以免導致火災。
- 市售的冷凍食品需註明「一般烤箱」才可使用。
請注意包裝上所標示的調理方式及注意事項再進行烹烤。
另外冷凍食品會因品牌的不同烹烤狀態會有所差異，請依據食材的烹烤狀態調整加熱時間。
- 烹烤時請不要離開烤箱，並確認食材的烹烤狀態。
- 請確保放入烤箱的容器屬耐熱，並適用於烤箱。

開始烹烤

轉動「定時旋鈕」開始烹烤

- 烹烤過程中需要立刻停止加熱時，請將定時旋鈕轉至「0」的位置，即可立即停止加熱。
- 為了防止受熱不均，加熱燈管中心部分的溫度較低(加熱燈管中心部分的亮度較低)。

烹烤完成

預設的烹烤時間結束後會發出提示音，並停止加熱

- 將食材取出時，請使用隔熱手套。

烹烤完成後，請將電源插頭從插座上拔除

保養與維護

機器內側與外側

請使用軟質布料，沾溼(溫水或稀釋過的廚房用中性洗滌劑)擦拭表面的污垢，再用乾軟布將水分擦拭乾淨。

- 在未將殘留污垢清潔乾淨的情況下繼續使用，可能導致污垢無法清除。

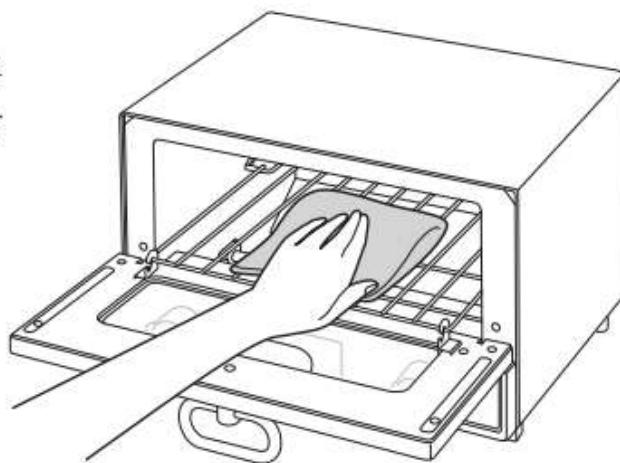

隨附烤盤、集屑盤

取出後用稀釋過的廚房用中性洗滌劑和海綿清潔。

- 集屑盤在清潔乾淨後，請使用乾軟布擦乾，並將它安裝到烤箱上。
- 使用時將鋁箔紙覆蓋在隨附烤盤上方，可以更方便清理隨附烤盤。

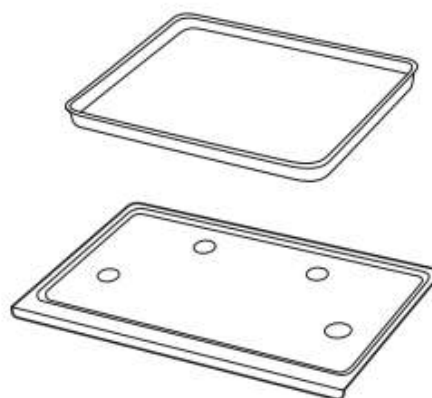

⚠ 注意

- 清潔時，請務必將電源插頭從插座上拔除，以免造成短路、觸電、火災。
- 清潔前，請務必確定機器已完全冷卻，以免導致灼傷。
- 清潔加熱燈管時請注意，避免造成損壞或破裂。
- 清潔時請勿使用含磨砂顆粒的清潔劑、松香水、去漬油、酒精、去污粉或鐵刷等清潔，會造成產品損傷、變色及故障。
- 請勿刮傷玻璃窗，避免造成破裂。
- 機器清潔時，請勿將主機浸水清潔，同時應避免水滲入主機中。

台灣Rohs 限用物質含有情況表示資訊

| 產品名稱：Oven Toaster 電烤箱，型號（型式）：RSR-1 | | | | | | |
|--|------------|--------|--------|-------------------------|------------|--------------|
| 單元 Unit | 限用物質及其化學符號 | | | | | |
| | 鉛 (Pb) | 汞 (Hg) | 鎘 (Cd) | 六價鉻 (Cr ⁶⁺) | 多溴聯苯 (PBB) | 多溴二苯醚 (PBDE) |
| 電源線組 | ○ | ○ | ○ | ○ | ○ | ○ |
| 配線組件 | ○ | ○ | ○ | ○ | ○ | ○ |
| 溫控器 | ○ | ○ | ○ | ○ | ○ | ○ |
| 定時器 | ○ | ○ | ○ | ○ | ○ | ○ |
| 發熱管組件 | ○ | ○ | ○ | ○ | — | — |
| 金屬件（螺絲、外殼、內膽、烤盤、烤網） | ○ | ○ | ○ | ○ | — | — |
| 塑膠件（門把手、旋鈕） | ○ | ○ | ○ | ○ | ○ | ○ |
| 備考1. “超出0.1 wt%”及“超出0.01 wt%”係指限用物質之百分比含量超出百分比含量基準值。 | | | | | | |
| 備考2. “○”係指該項限用物質之百分比含量未超出百分比含量基準值。 | | | | | | |
| 備考3. “—”係指該項限用物質為排除項目。 | | | | | | |

故障排除

電烤箱是否發生故障？送檢測前，請先確認以下事項。

| 狀況 | 原因 | 應對方式 |
|-----------|--------------------|---|
| 無法開啟電源 | 電源插頭是否確實插牢於插座？ | 請將電源插頭連結到插座。 |
| 冒煙、發出異味時 | 烤箱內是否有污垢？ | 清潔烤箱內部。 →請參考使用說明書第10頁。 |
| 加熱燈管時亮時不亮 | 恆溫功能正在啟動中。 | 為防止機器內部溫度過熱，本產品搭載自動恆溫系統，會自動、停止加熱，維持烤箱內部溫度。 →可參考使用說明書第6頁。 |
| 烹烤不完全 | 隨附烤盤或鋁箔紙的使用方式是否有誤？ | 再次確認隨附烤盤或鋁箔紙的使用方式是否正確。 →可參考使用說明書第7頁。 |
| | 烤架或集屑盤是否有污垢？ | 請清潔烤架和集屑盤。 →請參考使用說明書第10頁。 |

長時間使用時，請定期檢查

- 電源線異常發熱。
- 電源線上有破損。
- 移動電源線出現斷續通電。
- 加熱燈管破損。
- 其他異常故障。



出現這些狀況，請立即停止使用

產品規格

| | |
|----------|--------------------------------|
| 品名 | TOFFY Oven Toaster 電烤箱 |
| 型號 | K-TS2 |
| 使用電源 | AC110V 60Hz |
| 總額定消耗電功率 | 1,000W |
| 加熱器規格 | 遠紅外線加熱器 |
| 定時 | 30分鐘 |
| 溫度調節 | 約100~230°C |
| 電源線長 | 約1.0m |
| 烤箱外部尺寸 | 約332(W)×220(H)×270(D)mm |
| 烤箱內部尺寸 | 約253(W)×70(H)×204(D)mm |
| 重量 | 約3,040g |
| 設計 / 產地 | 日本設計 中國製造 |
| 商品內容 | 隨附烤盤x 1、精緻食譜× 1、使用說明書(含保證書)x 1 |

※ 商品如有些微規格、設計改變時，恕不另行通知。

※ 此商品為台灣地區專用，其他地區無法使用。

(This appliance is designed for use in Taiwan only and can not be used in any other contry.)

TOFFY Drip Coffee Maker 咖啡機

型號：K-CM5

本產品僅供家庭使用

營業使用恕無保固

目錄

| | |
|----------------|----|
| 使用安全說明/警告..... | 2 |
| 使用注意事項..... | 5 |
| 機器各部名稱..... | 6 |
| 使用方式..... | 8 |
| 保養與維護..... | 12 |
| 故障排除..... | 14 |
| 產品規格..... | 16 |
| 保證書..... | 16 |



使用說明書

感謝您購買TOFFY Drip Coffee Maker咖啡機!

使用本機器前，請先詳細閱讀使用說明書，依說明書操作、使用。

另請妥善存放本使用說明書，以備將來參考之用。

機器使用前，請先將包裝材料移除。

LADONNA

使用安全說明/警告 請務必閱讀

- 為了防止傷害與財產損失，請務必詳細閱讀本說明書並避免錯誤使用。
如使用本機器的方式不正確或忽略了本說明書的內容，可能會造成嚴重的破壞和傷害，請注意以下說明事項。

 **警告** 看見此符號，表示未遵守該內容或動作，有可能會造成嚴重的傷害。

 **注意** 看見此符號，表示未遵守該內容或動作，有可能會造成財產損失或發生其他傷害。

● 符號說明

 看見此符號，表示禁止(不能這樣做)。具體內容，在符號下方或附近文字、圖片中顯示說明。

 **注意表面高溫!**
注意

 看見此符號，表示強烈建議如此做(請這樣做)。具體內容，在符號下方或附近文字、圖片中顯示說明。

■ 關於電源插頭和電源線

 請勿用濕手插入或移除電源插頭，以免觸電。

請勿對電源線自行進行加工、不正常扭曲、於電源線上放置重物、以外力拉伸或綑綁等，都可能造成電源線損傷，進而產生災害。

當電源線與電源插座無法密合，或電源線破損時，請勿使用，以免造成火災或其他災害。

 請使用110V交流電壓，15A或以上的電源插座，勿將機器與其他大功率的家電共用同一插座，以免造成跳電或起火。

電源插頭請確實插入插座中，以免觸電。

請將電源插頭上的灰塵清理乾淨，如電源插頭上沾附過多灰塵，可能導致觸電、短路、火災等。

若電源線破損須由製造商或具有相關資格的人員加以更換，以免造成危險。

警告

注意

 使用後，請勿將電源線纏繞在主機上，以免發生危險。

 請勿讓電源線靠近高溫部件，以免導致觸電及火災。

⚠
注意



機器未使用時或清潔前，請將電源插頭從插座上移除，以免電源線劣化，進而發生觸電，造成傷害或火災。



拔除電源插頭時，請確實緊握電源插頭，請勿拉扯電源線，以免造成觸電或短路。

使用前，請鬆開電源線，以免電源線過熱，進而引起火災。

■ 關於主機、玻璃壺



請勿擅自更改、拆解、修理本機器，以免發生危險。請交由原廠技術人員進行檢測維修。

請不要將異物，如針、鐵絲等金屬物品放入機器本體中，以免導致觸電或故障。

請勿讓孩童嬉玩本產品，以免導致觸電、燙傷等傷害。

濾煮過程中或使用後，請勿立即觸碰主機或加熱底座，以免造成燙傷。

請勿將玻璃壺以外的物品放置在加熱底座上，以免造成火災。

機器清潔時，請勿將主機浸水清潔，同時應避免水滲入主機中，以免造成短路或觸電。



使用過程中或使用後，請勿立即接觸蒸氣孔，以免造成燙傷。

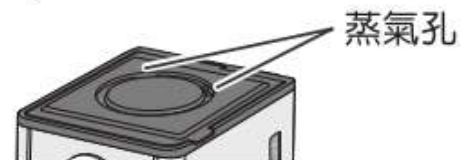

請勿在窗簾或噴霧瓶等易燃物附近使用，以免造成火災。

機器使用過程中，如發生異常或故障(燒焦味、冒煙等)，請立即停止使用並拔除電源插頭，以避免觸電、短路、火災等。



使用玻璃壺時，請遵守下列事項。

- 請勿直接用火加熱。
- 請勿放入微波爐中使用。
- 請勿讓玻璃壺急速冷卻。
- 請勿將玻璃壺使用在其他產品。以免導致火災、傷害。

⚠
警告

使用安全說明/警告 (續)



本產品設計為一般家庭使用，請勿於商業場所使用本產品，以免造成商品故障。

請勿在不平坦的地方或不耐熱材質的鋪墊上使用本產品，以免造成火災或燙傷。

機器操作時，請勿離開本機器，不可讓機器獨自運作，以免造成危險。

請勿在濾煮過程中取出玻璃壺，以免造成燙傷或故障。

當玻璃壺放置在機器時，請勿移動機器，以免導致玻璃壺摔落，進而導致傷害。

咖啡濾煮過程中和濾煮完成後，請勿立即打開主機上蓋，以免被機器內的高溫蒸氣燙傷。

請勿使用隨附配件以外的配件，以免導致故障，進而發生意外。

請勿在靠近壁面或傢俱的地方使用。高溫可能造成壁面或傢俱受損、變色、變形、火災。

請勿使用超出額定容量的咖啡粉(50g)和水(650ml)，以免造成咖啡溢出，進而導致燙傷或故障。

水箱內沒有水時，請勿開啟電源，以免造成火災或故障。

請勿摔落、敲擊主機或玻璃壺，以免造成破損、傷害或故障。



當機器或破裂時，請立即停止使用，以免造成觸電、傷害或故障。

機器使用時請勿移動，以免造成燙傷。

請勿在機器上方或下方放置易燃物，以免造成火災。



請勿在潮濕的環境下使用本產品，以免造成觸電。

濾煮完成後若要繼續使用，請勿立即將水注入水箱中。請按下POWER按鈕關閉電源，在機器靜置冷卻5分鐘後再將水注入，以免被蒸氣燙傷。

進行清潔或收納前，請確保機器處於完全冷卻的狀態，以免造成火災或燙傷。

本產品不得藉由外接計時器或遠端遙控系統操作。

本電器不預期供生理、感知、心智能力、經驗或知識不足之使用者(包括孩童)使用，除非在對其負有安全責任的人員之監護或指導下安全使用。



注意

使用注意事項

- 第一次使用前，請將玻璃壺、濾網、濾網支架、量勺清洗乾淨。
清洗時，請勿使用超過40°C的熱水、洗碗機或烘碗機，以免造成變色、變形、材質劣化或損壞。
→機器各部耐熱溫度不同，請參考本說明書第13頁。
- 初次使用、或長時間未使用時，請不要放入咖啡粉，依照使用方法用清水操作1~2次後，將機器內部清洗乾淨。
- 請勿將水以外的液體注入到水箱中，以免造成故障。
- 清潔時，請勿使用磨砂顆粒清潔劑、松香水、去漬油、酒精、去污粉或鐵刷等清潔，避免造成產品損傷，變色或故障。
- 使用礦泉水或鹼性離子水時，請勤加清潔機器內部。液體中的鈣質容易附著在水箱中，導致熱水出水口和蒸氣孔阻塞。
- 當玻璃壺內的咖啡少於1杯容量時，請勿使用保溫模式，以免造成咖啡蒸發後，玻璃壺空燒容易產生破裂或損壞。

機器各部名稱



濃度旋鈕
依個人喜好，轉動旋鈕選擇喜好的濃度。

| | |
|------------|-----------|
| ☉ MILD | 溫和(連續濾煮) |
| ☉☉ MEDIUM | 適中(間斷式濾煮) |
| ☉☉☉ STRONG | 濃郁(緩慢濾煮) |

滴漏按鈕
開始濾煮

濾煮提示燈

● 玻璃壺



隨附配件

- 量勺
(1匙容量, 5g)

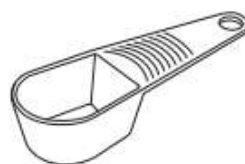

使用方式

1 倒入咖啡粉

① 將主機上蓋打開，將濾網和濾網支架放入主機內。

② 使用量勺將咖啡粉倒入濾網中。

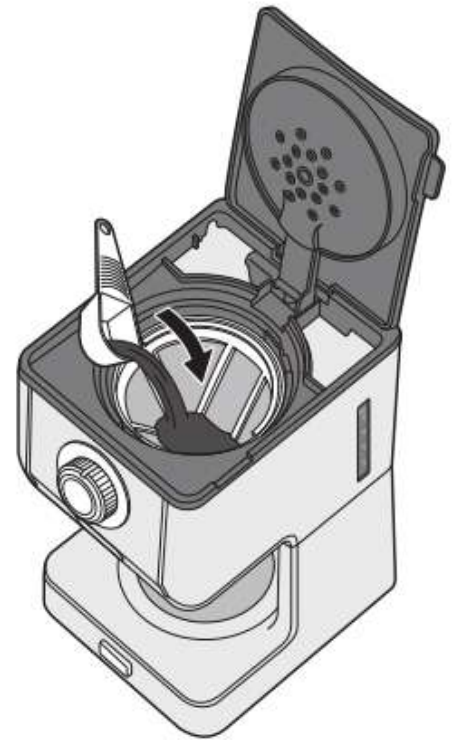

咖啡粉比例

| 杯數 (1杯 = 約120ml) | 咖啡粉量 量勺(抹平) |
|---------------------|----------------|
| 2杯 | 2~4匙 |
| 3杯 | 3~6匙 |
| 4杯 | 4~8匙 |
| 5杯 | 5~10匙 |

※ 請依據個人喜好調整咖啡粉用量。

※ 請勿放入超過10匙量勺(50g)以上的咖啡粉量。

警告

- 請使用中粗細度的咖啡粉。
- 請勿使用細咖啡粉，以免濾網阻塞，造成咖啡溢出。

⚠ 注意

- 請勿放入過量的咖啡粉，以免造成咖啡溢出，進而導致燙傷。
- 使用時請務必安裝濾網，切勿直接將咖啡粉放入濾網支架內，以免造成咖啡粉或熱水溢出，進而導致故障或燙傷。

2 將水倒入水箱。

① 依據所需的量，將水倒入水箱中。

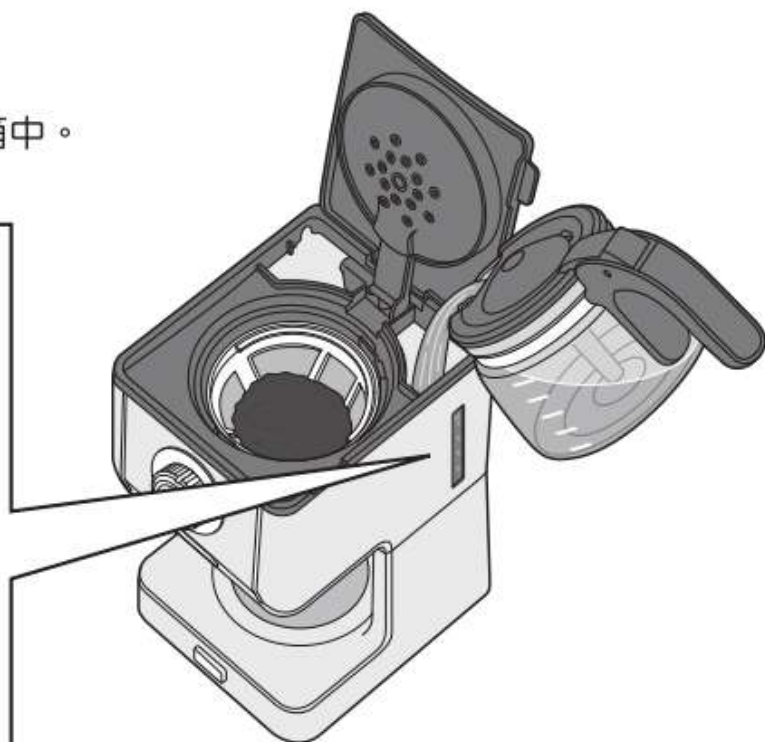

⚠ 注意 請勿注入超過量水刻度表上MAX位置的水量，以免熱水溢出玻璃壺造成燙傷。

警告 至少加入2杯以上的水量，以免發生空燒導致故障。

② 蓋上主機上蓋

③ 將玻璃壺放置到加熱底座上。

使用方式 (續)

- 3** 將電源插頭插入插座中，按下開關按鈕。

電源提示燈亮起。

- 4** 將濃度旋鈕轉動至個人喜好的咖啡濃度。

〈濾煮5杯的時間〉

| | | |
|------------|-------|------------|
| ☉ MILD | 約6分鐘 | ↓ 溫和 濃郁 |
| ☉☉ MEDIUM | 約9分鐘 | |
| ☉☉☉ STRONG | 約11分鐘 | |

※ 根據室內溫度、水溫和咖啡粉種類的不同，濾煮出來的咖啡份量會有所差異。

※ 依據咖啡粉的種類和烘焙程度，咖啡的酸度、苦度、濃郁度、香味會有所差異。

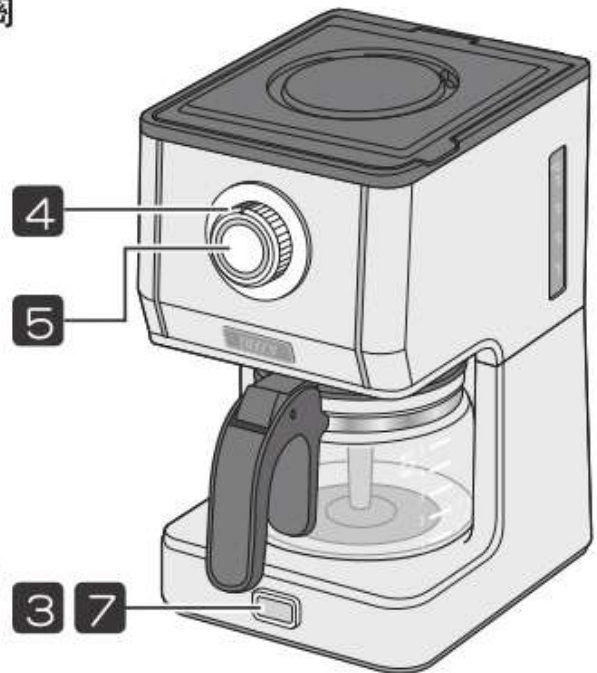

- 5** 按下濾煮按鈕開始濾煮。

機器將在短時間內開始濾煮。

● 濾煮過程中，濾煮提示燈會不斷閃爍，並在濾煮完成後恆亮。

- 6** 濾煮完成後取下玻璃壺，將咖啡倒入其他容器中。

● 濾煮完成後將會保溫30分鐘。30分鐘後，濾煮提示燈和電源提示燈將會熄滅，並自動關閉電源。

補充

咖啡濾煮完成後，請等待30~60秒，讓咖啡完全滴漏後再將玻璃壺取出。

因咖啡粉用量、粗細度、濾煮容量的不同、熱水有機會殘留在濾網和濾網支架。

- 7** 若不需要保溫，請在濾煮完成後，按下開關按鈕關閉電源。



警告

咖啡濾煮過程中和濾煮結束後會產生蒸氣，請勿接近蒸氣孔周圍，以免造成燙傷。

關於保溫功能

長時間保溫會影響咖啡的風味。
濾煮完成後，請在30分鐘內飲用。

注意

- 請勿將剩餘的咖啡長時間放置在加熱底座上保溫。
當咖啡被完全蒸發後，玻璃壺將處於空燒狀態，容易導致火災或故障。
請勿讓玻璃壺處於空燒。
- 使用完畢後，請將電源插頭從插座上移除，以免造成火災。

警告 當玻璃壺內的咖啡少於1杯容量時，請勿繼續使用保溫模式，以免造成咖啡蒸發後，玻璃壺空燒容易產生破裂或損壞。

連續使用

按下開關按鈕將電源關閉，靜置5分鐘直到機器完全冷卻後，再按照步驟 **1**~**7** 濾煮咖啡。

注意

若要連續使用，請在第一次濾煮完成後，按下開關按鈕將電源關閉，靜置5分鐘直到機器完全冷卻後，再將水倒入水箱。
若機器仍處於高溫的狀態加入水，則會產生大量的蒸氣，進而導致燙傷。

中斷使用

使用過程中，若需要停止濾煮，請按下開關按鈕關閉電源。
水箱內若是有剩餘的水，請將玻璃壺放置到加熱底座上，再次按下開關按鈕開啟電源，再按下濾煮按鈕，讓水箱中的水全部滴到玻璃壺中。

保養與維護

使用後，請儘速進行清潔。

⚠ 注意

- 清潔時，請務必將電源插頭從插座上移除，以免造成短路、觸電、火災或燙傷。
- 讓機器完全冷卻後，方可清潔，以免造成燙傷。
- 請勿將水直接噴灑在主機上或浸水清潔，以免造成短路、觸電或火災。
- 請勿讓玻璃壺急速冷卻，以免溫差瞬變導致破裂及傷害。

警告

- 清潔時，請勿使用磨砂顆粒清潔劑、松香水、去漬油、酒精、去污粉或鐵刷等清潔，避免造成產品損傷，變色或故障。
- 清洗時，請勿使用超過40°C的熱水、洗碗機或烘碗機，以免造成變色、變形、材質劣化或損壞。

保養方式

主機

請使用軟布沾濕，擦拭主機表面的污漬。
污漬長時間沾黏在主機上未清理，可能造成污漬沾黏無法清除。

請檢查加熱底座上是否有異物。

- 若有異物，請清理乾淨。
- 請使用軟布沾濕擦拭。

請勿在加熱底座潮濕的狀態下使用，以免造成故障。



濾網、量勺、玻璃壺、濾網支架

請使用海綿和稀釋過的廚房用中性清潔劑進行清潔。

- 使用清水清洗後擦拭乾淨，並徹底靜置晾乾。
- 在附有污漬狀態時加熱，會造成污漬沾黏無法清除。

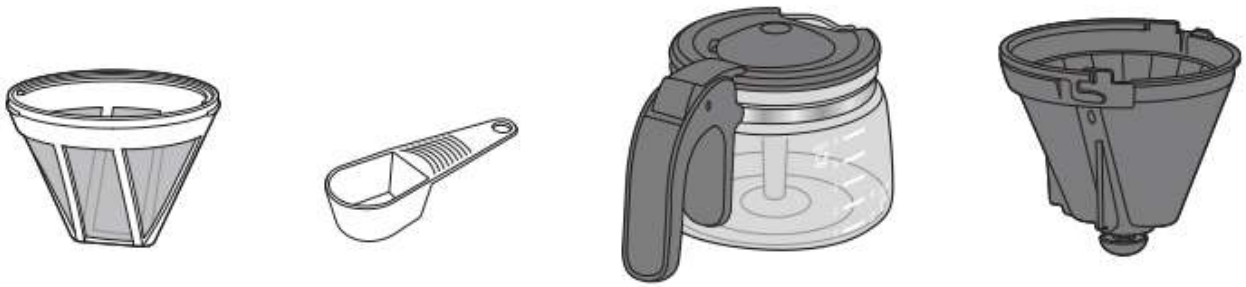

定期清潔（水垢的清除）

- 請在每半年定期清理至少一次。

使用過程中，水垢容易附著在主機內部。

請定期清理主機內部所附著的水垢，以免造成故障。

- ① 將水倒入水箱中直到量水刻度表上「MAX」的位置，並將玻璃壺放置在加熱底座上。
- ② 在水箱中加入一大匙白醋，並將主機上蓋蓋上。
- ③ 將電源插頭插入插座，再按下開關按鈕。
- ④ 按下濾煮按鈕開始濾煮。
- ⑤ 濾煮完成後，按下開關按鈕將電源關閉，並將玻璃壺內的熱水倒掉。
- ⑥ 完成後，讓主機靜置冷卻5分鐘後，用水重複濾煮2次，直至醋的味道清除。

※ 亦可使用除垢用檸檬酸或除鈣片，參照包裝上的使用方式進行清潔。

故障排除

TOFFY Drip Coffee Maker咖啡機是否發生故障？送檢測前，請先確認一下事項。

| 狀況 | 原因 | 應對方式 |
|--------|-----------------|----------------------------|
| 無法進行濾煮 | 電源插頭是否確實插牢於插座？ | 將電源插頭連接到插座中。 |
| | 水箱內是否有水？ | 請將水倒入水箱內。 |
| | 咖啡粉是否有倒入到濾網？ | 請將咖啡粉倒入到濾網。 |
| 咖啡溢出 | 加入過量咖啡粉或水？ | 請適量加入。 |
| | 是否使用適合的咖啡粉？ | 請使用中細度咖啡粉。 |
| | 是否將咖啡粉直接倒入濾網支架？ | 請將咖啡粉倒入到濾網。 |
| 濾煮時間過長 | 濾網是否阻塞？ | 請清潔濾網。 →請參考本說明書第13頁。 |
| | 有否定期去除氧化鈣？ | 請定期去除氧化鈣。 →請參考本說明書第13頁。 |

台灣RoHS限用物質含有標示資訊

| 設備名稱：TOFFY Drip Coffee Maker 咖啡機，型號（形式）：K-CM5 Equipment name Type designation(Type) | | | | | | |
|--|--|----------------|----------------|---|-------------------------------------|---|
| 單元 Unit | 限用物質及其化學符號 Restricted substances and its chemical symbols | | | | | |
| | 鉛 Lead (Pb) | 汞 Mercury (Hg) | 鎘 Cadmium (Cd) | 六價鉻 Hexavalent chromium (Cr ⁶⁺) | 多溴聯苯 Polybrominated biphenyls (PBB) | 多溴二苯醚 Polybrominated diphenyl ethers (PBDE) |
| 機身外殼 | ○ | ○ | ○ | ○ | ○ | ○ |
| 玻璃瓶 | ○ | ○ | ○ | ○ | ○ | ○ |
| 濾網 | ○ | ○ | ○ | ○ | ○ | ○ |
| 機身內部 | ○ | ○ | ○ | ○ | ○ | ○ |

備考 1. “超出 0.1 wt %” 及 “超出 0.01 wt %” 係指限用物質之百分比含量超出百分比含量基準值。
Note 1: “Exceeding 0.1 wt %” and “exceeding 0.01 wt %” indicate that the percentage content of the restricted substance exceeds the reference percentage value of presence condition.

備考 2. “○” 係指該項限用物質之百分比含量未超出百分比含量基準值。
Note 2: “○” indicates that the percentage content of the restricted substance does not exceed the percentage of reference value of presence.

備考 3. “—” 係指該項限用物質為排除項目。
Note 3: The “—” indicates that the restricted substance corresponds to the exemption.

長時間使用時，請定期檢查

- 電源線異常發熱
- 電源線上有很深的刮痕
- 移動電源線時出現斷續通電
- 其他異常故障



出現這些狀況，請立即停止使用

產品規格

| | |
|----------|--|
| 品名 | TOFFY Drip Coffee Maker咖啡機 |
| 型號 | K-CM5 |
| 使用電源 | AC110V 60Hz |
| 總額定消耗電功率 | 600W |
| 水箱容量 | 650ml |
| 電源線長 | 約1.0m |
| 尺寸 | 約160 (W) × 275 (H) × 200 (D) mm ※不含玻璃壺 |
| 重量 | 約1,500g |
| 濾煮方式 | 滴漏式 |
| 玻璃壺 | 耐熱玻璃 |
| 設計／產地 | 日本設計 中國製造 |
| 商品內容 | 主機、玻璃壺、濾網、濾網支架、量勺、使用說明書(含保證書) |

※ 商品如有些微規格、設計改變，恕不另行通知。

※ 此商品為台灣地區專用，其他地區無法使用

(This appliance is designed for use in Taiwan only and can not be used in other country.)

※ 「Tofly」是(株)ラドンナ、(株)キングジムの註冊商標。

TOFFY 萬用調理鍋

型號 : K-HP2

本產品僅供家庭使用

營業使用恕無保固

目錄

| | |
|-----------------|----|
| 使用安全說明/警告 | 2 |
| 機器各部名稱 | 6 |
| 使用前注意事項 | 7 |
| 使用方法 | 8 |
| 保養與維護 | 10 |
| 故障排除 | 11 |
| 產品規格 | 12 |
| 保證書 | 12 |



使用說明書

非常感謝您購買TOFFY萬用調理鍋。
使用本機器前，請先詳細閱讀使用說明書，依說明書操作、使用。
另請妥善存放本使用說明書，以備將來參考之用。

LADONNA

使用安全說明/警告 請務必閱讀

- 為了防止傷害與財產損失，請務必詳細閱讀本說明書並避免錯誤使用。如使用本機器的方式不正確或忽略了本說明書的內容，可能會造成嚴重的破壞和傷害，請注意以下說明事項。



警告 看見此符號，表示未遵守該內容或動作，有可能會造成嚴重的傷害。



注意 看見此符號，表示未遵守該內容或動作，有可能會造成財產損失或發生其他傷害。

● 符號說明



看見此符號，表示禁止(不能這樣做)。具體內容，在符號下方或附近文字、圖片中顯示說明。



看見此符號，表示強烈建議如此做(請這樣做)。具體內容，在符號下方或附近文字、圖片中顯示說明。

■ 關於電源插頭和電源線



請勿用濕手插入或移除電源插頭，以免觸電。

請勿對電源線自行進行加工、不正常扭曲、於電源線上放置重物、以外力拉伸或綑綁等，都可能造成電源線損傷，進而產生災害。

當電源線與電源插座無法密合，或電源線破損時，請勿使用，以免造成火災或其他災害。

請勿將電源線及插頭浸入水中，以免造成觸電或產品損壞。

請勿讓孩童觸碰電源插頭，避免造成觸電、誤食等危險。

孩童應受監護，以確保孩童不嬉玩電器。



請使用110V交流電壓，15A或以上的電源插座，勿將機器與其他大功率的家電共用同一插座，以免造成跳電或起火。

電源插頭請確實插入插座中，以免觸電、短路或火災等。

請將電源插頭上的灰塵清理乾淨，如電源插頭上沾附過多灰塵，可能導致觸電、短路、火災等。

拔除電源插頭時，請確實緊握電源插頭，請勿拉扯電源線，以免造成觸電或短路。

本電器不預期提供生理、感知、心智能力、經驗或知識不足之使用者(包含孩童)使用，除非在對其富有安全責任的人員之監護或指導下安全使用。



警告

⚠
注意



使用後，請勿將電源線纏繞在主機上，以免發生危險。

請勿將電源線通過主機下方或靠近溫度較高的地方，以免造成觸電或起火。



請使用本產品專用的電源線及插頭，此外，請勿將本產品的電源線用於其他產品，以免造成火災或損壞。

若電源線破損需由製造商或具有相關資格的人員加以更換，以免造成危險。

■ 關於主機

⚠
警告



請勿擅自更改、拆解、修理本機器，以免發生危險。請交由原廠技術人員進行檢測維修。

請不要將異物，如針、鐵絲等金屬物品放入機器本體中，以免導致觸電或故障。

請勿讓孩童嬉玩本產品，以免導致觸電、燙傷等傷害。

機器清潔時，請勿將主機浸水清潔，同時應避免水滲入主機中，以免造成短路或觸電。



請勿在浴室等潮濕的地方使用或存放，以免造成故障、火災或觸電。

請勿在窗簾等易燃物品附近使用以免造成火災。

機器使用過程中，如發生異常或故障(燒焦味、冒煙等)，請立即停止使用並拔除電源插頭，以避免觸電、短路、火災等。

請勿用於烹飪以外的任何目的，以免造成火災。

⚠
注意



本產品僅供一般家庭使用，不得用於商業用途。以免引起火災或故障。

當機器變形或破裂時，請立即停止使用，以免造成觸電、傷害或故障。

使用中及使用後一段時間，請勿觸摸高溫部位，以免造成灼傷。



請勿將未完全冷卻的鍋子置於不耐熱的物品上，以免造成熱變質、變形。

請勿將玻璃蓋用於其他產品，以免造成玻璃破裂。

請勿給予主機強烈的碰撞，如跌落或撞擊，以免造成故障、損壞或觸電。

使用安全說明/警告 (續)



請勿使用包含研磨劑的清潔劑、輕石油、酒精、擦洗粉、硬毛刷、氯漂白劑等清潔本產品。以免造成刮傷、變色、變形或故障。



請勿在高溫、明火或陽光直射的地方使用或存放，以免造成故障或變形。



搬運、清潔、存放時，請等主機冷卻後再進行，以免造成火災或燒傷。

■ 關於使用方法



請勿烹煮油炸食品，以免造成火災。



若烹飪食物時冒出濃煙或起火，請立即關閉電源並拔下電源插頭，以免引起火災。在火焰熄滅之前，請勿打開玻璃蓋。以免空氣進入，使火焰變得更大。此外，請勿濺水，以免玻璃蓋破裂。



使用期間請勿離開主機，以免食物著火並引發火災。



請勿在靠近壁面或傢俱的地方使用。高溫可能造成壁面或傢俱受損、變色、變形、火災。

請勿在不平坦的地方或不耐熱材質的鋪墊上使用本產品，以免造成火災或燙傷。

請勿直接加熱瓶子、罐頭食品，以免破裂導致受傷或燒傷。

請勿在明火、電磁爐或電加熱器上使用鍋子或章魚燒烤盤。以免造成損壞或變形。

請勿空燒或過度加熱，以免造成故障或火災。

若玻璃蓋旋鈕及平底鍋手柄鬆動搖晃，請扭緊背面的螺絲。請勿於搖晃時繼續使用，以免造成灼傷或損壞。

使用過程中會產生蒸氣，請勿將手放置於玻璃蓋及主機周圍，以免被蒸氣燙傷。

請勿直接於加熱板上烹飪。除所附的鍋子及章魚燒烤盤外，請勿放置其他東西，以免引起火災、灼傷或損壞。

請勿在鍋子或章魚燒烤盤上使用金屬製的鏟子、筷子、刀子等，以免損傷鍋子和章魚燒烤盤。

使用時，請勿將電源線捆紮或纏繞於主機上，以免造成過熱，並可能損壞電源線或著火。

⊘ 請勿在未將鍋子或章魚燒烤盤安裝於主機的情況下使用，以免造成灼傷或起火。

⚠ 注意

! 不使用電源時，直接從電源插座拔下電源插頭，否則可能導致故障。

將鍋子、章魚燒烤盤從主機上取下時，請務必使用手套，或等待冷卻後再取下，以免被發熱的手把灼傷。

! 烹煮時請注意不要讓食材溢出，若不慎溢出請立即關閉電源，拔出電源插頭，等待高溫部分冷卻再進行擦拭。以免造成觸電、短路或起火。

避免連接器受液體潑灑以免發生危險，使用後加熱元件之表面可能存在餘溫請勿觸碰。

■ 關於放置場所

⊘ 請勿在機器上方或下方放置易燃物，以免造成火災。

請勿在不平坦的地方或不耐熱材質的鋪墊上使用本產品，以免造成火災或燙傷。

⚠ 注意

! 如右圖所示，請將其與牆壁或家具保持一定距離，以免造成火災或因熱力而導致家具變形或褪色。

將其放置於乾燥陰涼不易受潮的位置。以免受熱不均、熱漲冷縮造成玻璃蓋的玻璃破碎。

放置示例



- 請將其放置於平穩的檯面上。
- 請確保前方和及兩側保有開放空間。
- 上圖僅作參考，建議將不耐熱的物品放在較遠的地方。

機器各部名稱

| | |
|--------|--|
| 品名 | 鋼化玻璃器具 |
| 強化的類型 | 全面物理強化 |
| 操作注意事項 | <ul style="list-style-type: none"> ● 請勿將玻璃蓋急劇地加熱或冷卻，以免溫度突變造成破損。 ● 避免進行可能引起刮痕/刮傷的操作（使用去汙粉/拋光粉等清潔劑）。 ● 請注意，當鋼化玻璃損壞時碎片會散射。 |

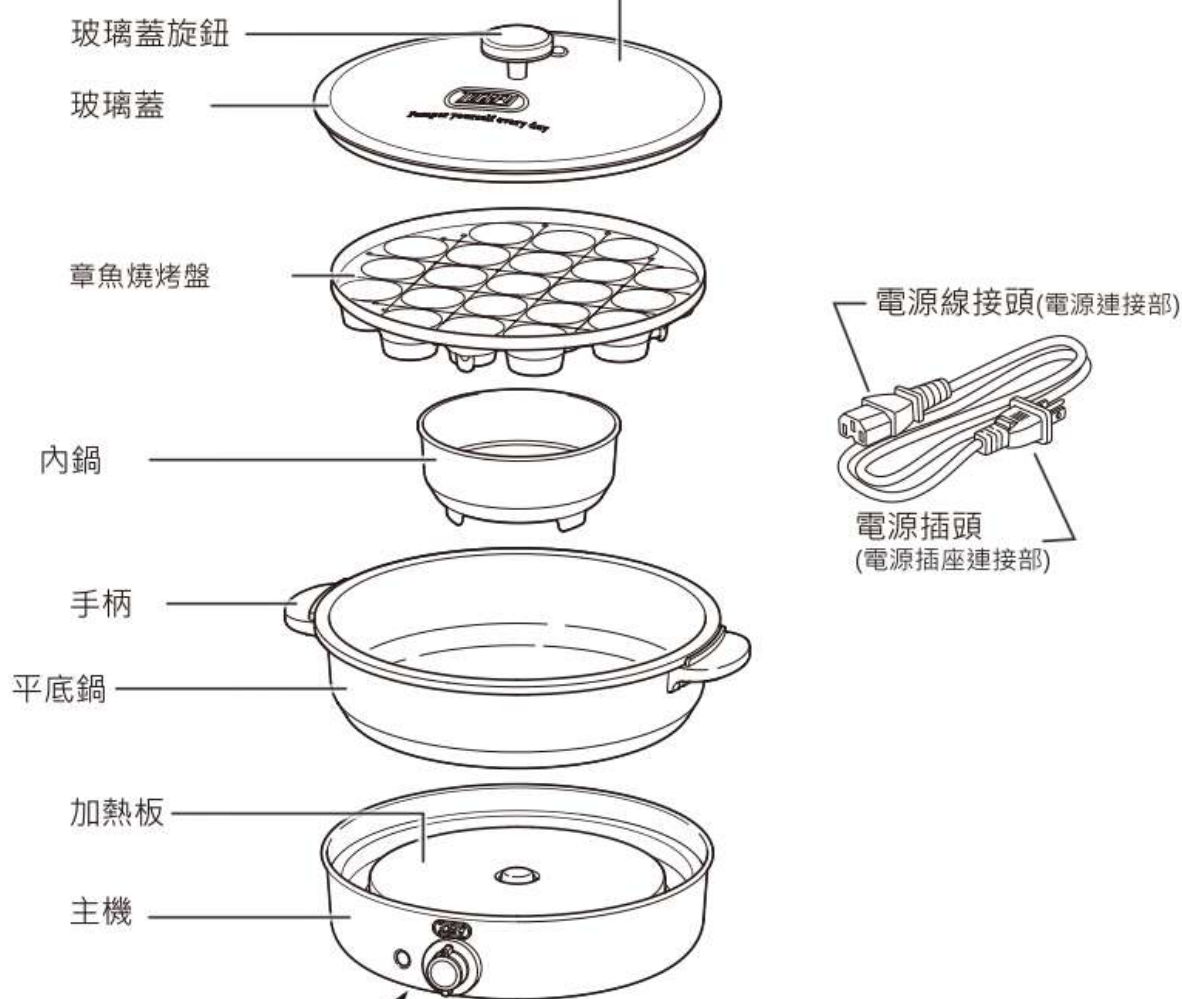

■ 操作部分

電源燈

- 在溫度調節過程中亮起，當溫度達到設定溫度時熄滅。在使用過程中，由於溫度調節，它可能會時而亮起或熄滅。

電源關閉時

溫度調節鈕

- 向右轉是增加溫度
- 關 / OFF：電源關閉
- 保溫 / WARM：保溫
- 中 / MED：中火
- 高 / HI：強火

● 火力可以無階段的調節。

使用前注意事項

使用前準備工作

- 1 將除主機以外的所有東西（玻璃蓋、平底鍋、內鍋、章魚燒烤盤）清洗乾淨並擦乾。初次使用或長時間不使用產品時，請徹底清洗產品。

- 2 將主機放置在平穩且耐熱的地方。

- 放置前，將溫度調節鈕設置為“OFF”。
- 放置於附近沒有易燃物料的地方。

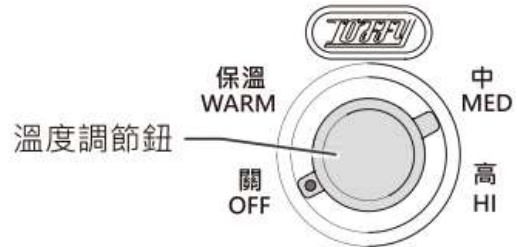

- 3 將平底鍋或章魚燒烤盤放在主機上。

放置之前，請擦拭加熱板與平底鍋或章魚燒烤盤之間的所有異物與水。

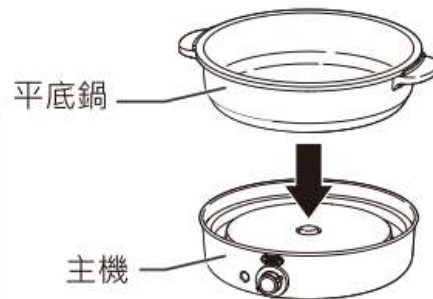

⚠ 注意

- 請勿將本產品的平底鍋、章魚燒烤盤以外的東西放在加熱板上。在加熱板上放上本產品以外的烹飪器具，可能會造成故障或起火。

- 4 將電源線接頭插入插頭端口，然後將電源插頭插入插座。

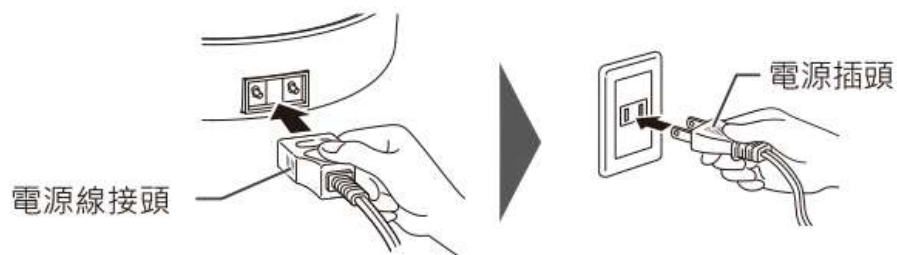

使用方法

將平底鍋、內鍋或章魚燒烤盤放置好並烹飪

1 將平底鍋或章魚燒烤盤牢固地放在主機上。

- 根據需求將內鍋放在平底鍋內。
- 請務必將平底鍋或章魚燒烤盤的底部貼合於加熱板上。
- 請勿將內鍋直接放在加熱板上。



2 根據料理需求，必要時蓋上玻璃蓋。

- 使用玻璃蓋時，請務必拿住玻璃蓋旋鈕。使用時，玻璃會變得高溫，請勿直接觸摸避免燙傷。
- 蓋上玻璃蓋的溫度較不蓋玻璃蓋時高，所以會更快速完成料理。



⚠ 注意

- 蒸煮時，請注意玻璃蓋的間隙會產生蒸氣。
- 煎烤含脂肪的食物時，油可能會飛濺。
- 請注意蓋上玻璃蓋後，食材更會容易溢出。

3 根據自己想要烹飪的菜餚轉動溫度調節鈕，然後在平底鍋或章魚燒烤盤加熱後開始烹飪。

- 初次使用時有可能出現異味或煙霧等此為正常現象，不是故障。
- 烹飪炒菜或燒烤時，請塗抹少量食用油，再進行料理。

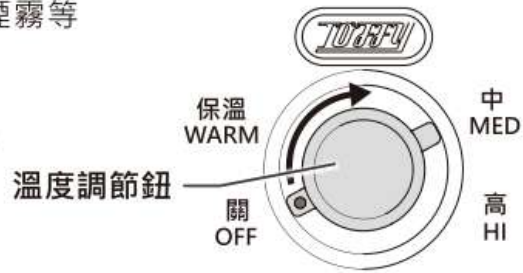

4 料理完畢，將溫度調節鈕設置為“ OFF”並從主機上移除電源線接頭及插座上移除電源插頭。

台灣RoHS 限用物質含有情況標準資訊

| 設備名稱： TOFFY萬用調理鍋 | | 型號（型式）： K-HP2 | | | | |
|--|------------|---------------|--------|-------------------------|------------|--------------|
| 單元(註) | 限用物質及其化學符號 | | | | | |
| | 鉛 (Pb) | 汞 (Hg) | 鎘 (Cd) | 六價鉻 (Cr ⁶⁺) | 多溴聯苯 (PBB) | 多溴二苯醚 (PBDE) |
| 加熱元件 | ○ | ○ | ○ | ○ | ○ | ○ |
| 恆溫器 | ○ | ○ | ○ | ○ | ○ | ○ |
| 內部配線 | ○ | ○ | ○ | ○ | ○ | ○ |
| 外殼塑料 | ○ | ○ | ○ | ○ | ○ | ○ |
| 金屬部件(含外殼、固定片, 螺絲) | ○ | ○ | ○ | ○ | ○ | ○ |
| 電源線 | ○ | ○ | ○ | ○ | ○ | ○ |
| 備考1. “超出0.1 wt %”及“超出0.01 wt %”係指限用物質之百分比含量超出百分比含量基準值。 | | | | | | |
| 備考2. “○”係指該項限用物質之百分比含量未超出百分比含量基準值。 | | | | | | |
| 備考3. “—”係指該項限用物質為排除項目。 | | | | | | |

保養與維護

主機、加熱板

用柔軟抹布(用洗碗精浸泡過，然後擰乾)擦去污垢，再用柔軟乾布擦乾。

- 加熱板周圍的食物殘渣等，請用竹刷清除。
- 如有未清潔殘留的髒汙，再次加熱使用，會造成汙漬難以消除，並可能導致故障。

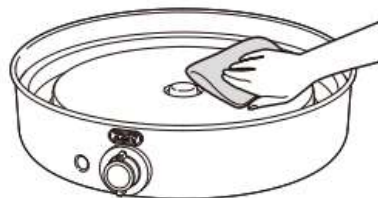

平底鍋、內鍋、章魚燒烤盤、玻璃蓋

請將(軟)海綿沾上稀釋後的廚房專用中性清潔劑，進行清潔。

- 清潔之前，將所有黏性污垢浸泡在溫水一會兒。

電源線

請用柔軟的乾布擦拭乾淨。

進行收納

請在平底鍋和加熱板中間放置軟布隔開，直接堆疊擺放會導致刮傷。

關於平底鍋、內鍋、章魚燒烤盤維護

- 請勿使用金屬鍋鏟/刀叉等鋒利器具，可能會導致刮傷。
- 請勿將烹飪後的殘渣污垢放置不管，可能會導致塗層脫落原因。
- 烤盤屬於消耗品，經長時間使用後不沾塗層無可避免會逐漸變薄，使食物出沾黏或烤色不均等現象。
- 此不沾塗層為食品級不沾塗層，符合國家食品安全標準。
- 操作不當或使用尖銳或硬質餐具也可能導致塗層脫落或劣化，並不影響食品烘烤的食用安全，請安心使用。

⚠ 注意

- 進行清潔、保養前，請務必從插座上拔下電源插頭，否則可能會導致觸電、短路、燒傷、火災。
- 進行清潔、保養前，請確認機器與加熱器已冷卻，以避免燙傷。
- 清潔時，請使用中性清潔劑，切勿使用金屬、尼龍毛刷或具研磨功能的器具或洗滌劑、稀釋劑、漂白劑等，會造成產品損傷。
- 清潔時，請勿將主機浸水清潔，同時應避免水滲入主機中，以免造成觸電或短路。
- 請勿使用洗碗機、烘碗機進行清潔，以免造成機器變形。
- 清潔完畢後，請務必擦乾並保持乾燥，以免造成生鏽或發霉狀況。

故障排除

如有故障疑慮時，請於回送維修前先參考以下表格

| 狀況 | 原因 | 對應方式 |
|------------------------|--------------------|------------------|
| 平底鍋/烤盤的溫度沒有上升，電源指示燈不亮。 | 電源插頭沒有正確連接至電源插座上。 | 請確認電源插頭和電源插座的連接。 |
| | 電源線接頭沒有正確連接至主機。 | 請將電源線接頭正確連接至主機。 |
| | 溫度調節鈕位於“OFF”位置。 | 請轉動溫度調節鈕並打開電源。 |
| 平底鍋/烤盤不熱 | 平底鍋/烤盤未正確安裝。 | 請將平底鍋/烤盤正確安裝。 |
| | 平底鍋/烤盤與加熱板之間有異物。 | 請清除異物。 |
| 使用過程中有喀噠聲 | 是受加熱板膨脹的影響。 | 請安心照常使用。 |
| 電源指示燈忽滅忽亮 | 這是因為溫度調節功能正在運轉的關係。 | 請安心照常使用。 |

長期使用時請定期檢查機器

- 電源線異常發熱
- 電源線有嚴重的破損。
- 電源線接通電源時，不通電
- 還有其他異常和故障



如果出現或發現上述症狀，請立即停止使用。

產品規格

| | | | |
|------|---|---------------------|--------------|
| 品名 | TOFFY萬用調理鍋 | 型號 | K-HP2 |
| 尺寸 | 主機：約 340(W)×183 (H)×294 (D) mm (使用平底鍋及玻璃蓋時) 平底鍋：約直徑 265×深70mm 內鍋：約直徑 122×深50mm 章魚燒烤盤：約直徑 258×高37mm (章魚燒孔：約直徑42×深21mm、21個孔) | | |
| 重量 | 使用平底鍋、內鍋及玻璃蓋時約3.3kg | 使用章魚燒烤盤及玻璃蓋時：約3.1kg | |
| 使用電源 | AC110V / 60Hz | 總額定消耗電功率 | 1,200W |
| 電源線長 | 約 1.8m | 溫度調節 | 保溫 ~ 約 240°C |
| 滿水容量 | 平底鍋：3.5公升 內鍋：0.5公升 | | |
| 主要材質 | 主機：鋼/鋁合金 平底鍋：鋁合金 (內裡：氟素樹脂塗層、外面：烘烤塗層)、酚醛樹脂 內鍋：鋁合金 (雙面氟素樹脂塗層) 章魚燒烤盤：鋁合金 (內裡：氟素樹脂塗層) 玻璃蓋：玻璃 | | |
| 產地 | 日本設計/中國製造 | | |
| 商品內容 | 主機、平底鍋、內鍋、章魚燒烤盤、玻璃蓋、電源線、精緻食譜、使用說明書(含保證書) | | |

- ※ 商品如有些微規格、設計改變時，恕不另行通知。
- ※ 此商品為台灣地區專用，其他地區無法使用。
(This appliance is designed for us in Taiwan only and can not be used in any other country.)
- ※ 「Tofly」は、(株)ラドンナ、(株)キングジムの登録商標です。

總代理/進口商：品鐸家電有限公司
服務電話：02-2790-0688

服務地址：台北市內湖區民善街83號3樓
服務時間：周一至周五 09:00~12:00 / 13:30~18:00 (例假日休息)

TOFFY TOFFY Classic 氣炸烤箱

型號：K-TS5

本產品僅供家庭用

營業使用無法保固

目錄

| | |
|-------------------|----|
| 使用安全說明 / 警告 | 2 |
| 使用注意事項 | 5 |
| 機器各部名稱 | 6 |
| 使用前準備 | 9 |
| 烹調要點 | 11 |
| 使用方法 | 13 |
| 烹調標準 | 18 |
| 保養與維護 | 20 |
| 故障排除 | 21 |
| 產品規格 | 22 |
| 保證書 | 22 |

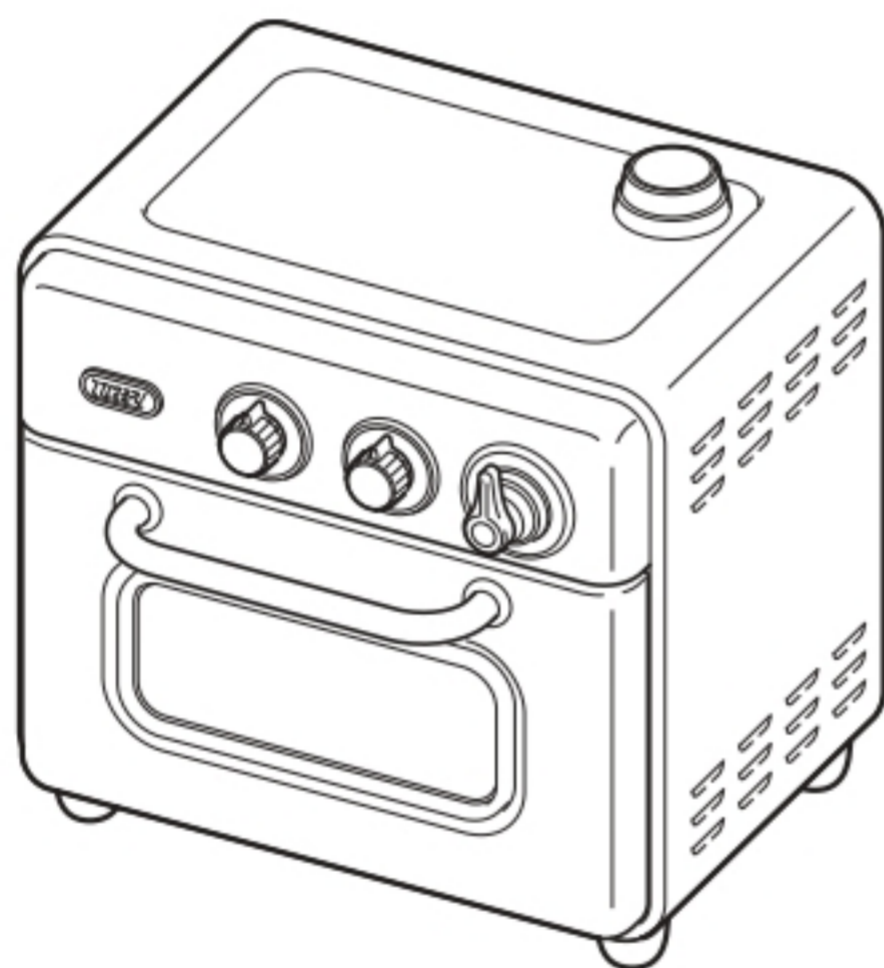

使用說明書

感謝您購買 TOFFY Classic 氣炸烤箱！使用本機器前請先詳閱使用說明書，並妥善存放本說明書，以備將來參考之用。

LADONNA

使用安全說明 / 警告 (請務必閱讀)

● 請務必遵守 (安全注意事項)

本說明書為防範對使用者及他人之危害、財產之損害，請務必遵守以下各要項。



警告

未遵守以下各事項導致使用過失，可能會造成重大傷害。



注意

未遵守以下各事項導致使用過失，可能會造成輕傷和商品損壞。

● 請遵守下列各符號內容說明。



看見此符號表示「禁止」。



看見此符號表示「強制執行」。

■ 關於電源插頭和電源線



請勿於濕手狀態下拔除電源插頭。
以免造成觸電。

請勿對電源線自行進行加工、不正常扭曲、於電源線上放置重物、以外力拉伸或網綁等都可能造成電源線損傷，進而產生災害。

當電源線與電源插座無法密合或電源線破損時，請勿使用，以免造成火災或其他災害。



請使用 110V 交流電壓，15A 或以上的電源插座，請勿將機器與其他大功率的機電共用同插座，以免造成跳電或起火。

請將電源插頭上的灰塵清理乾淨，如電源插頭上沾附過多灰塵，可能導致觸電、短路、火災等

電源插頭請確實插入插座，以免觸電。



警告



使用後，請勿將電源線纏繞在主機上或接近高溫部件，以免造成火災、觸電或危險。

請勿讓電源線穿過機器底部或靠近高溫部件，以免電源線受損，導致觸電及火災。



機器未使用或清潔前，請將電源插頭從插座上移除，以免電源線劣化，進而發生觸電，造成傷害或火災。

拔出電源插頭時，請確實緊握電源插頭，請勿拉扯電源線以免造成觸電或短路。

使用前，請鬆開電源線，以免電源線過熱，進而引起火災。



注意

使用安全說明 / 警告 (請務必閱讀)

■ 關於主機



警告

 請勿擅自更改、拆解、修理本機器，以免發生危險。請交由原廠技術人員進行檢測維修。

請不要將異物，如針、鐵絲等金屬品放入機器本體中(排氣口、通風口間隙)，以免導致觸電或故障。

請勿將機器浸泡至水中、或是令其潑到水，以免造成短路或觸電。

本產品不預期提供生理、感知、心智能力、經驗或知識不足之使用者(包含孩童使用)，除非在對其付有安全責任的人員監督或指導下安全使用。

 請勿在窗簾或噴霧罐等易燃物附近使用，以免造成火災。

請勿將本機器用於本說明書未提及之用途。

 機器使用過程中，如發生異常或故障(燒焦味、冒煙等)，請立即停止使用並拔除電源插頭，以避免觸電、短路、火災等傷害。

孩童應受監護，以確保孩童不嬉玩電器。



注意

 本產品設計為一般家庭使用，請勿於商業場所使用本產品，以免造成產品故障。

請勿在使用過程中或使用後，立即觸碰主機金屬處、配件、加熱管及玻璃面板等高溫部位。請勿將手、臉靠近主機背面、側面排氣口及通風口，以免造成燙傷。

請勿在使用過程中或使用後立即將玻璃面板周圍、背面、側面通風口堵住，以免造成火災、故障。

請勿撞擊、敲擊主機、加熱管、玻璃面板，以免造成破損、受傷、故障。

 隨附配件只適用於本產品，請勿要用於其他產品，以免造成變形、破損。

本產品不得藉由外接計時器或分離遙控器系統操作。

 請勿在本產品上使用非原廠配件，以免造成危險或故障。

移動機器或進行清潔前，請務必關閉電源、移除電源插頭並等機身、配件冷卻後，再進行搬運動作，以免燙傷或受傷。

使用安全說明 / 警告 (請務必閱讀)

■ 關於放置位置

⊘ 請勿在不平穩的地方或不耐熱材質的鋪墊上使用本機器，以免導致火災。

請勿在機器主體的上方或底部放置任何易燃物品，以免造成火災。

⚠
注意

⚠ 如右圖所示，請將機器放置在與壁面及其他傢俱保持足夠距離的位置，以免造成其他傢俱變色或變形。

請將機器放在不潮濕的環境，並確保機器不會受水噴濺，以免造成觸電或玻璃面板破裂。

安裝示例



- 請將主機放置於耐熱且平穩的平面上。
- 請確保前方及兩側留有開放空間設置。
- 上圖僅作參考，建議將不耐熱的物品放在較遠的地方。
- 請勿將主機置於肩膀高度以上位置使用。以免因誤觸高溫部位、玻璃面板及烤箱門而導致燙傷。

使用注意事項

- 本產品設計為一般家庭使用，請勿使用於其它用途。
- 除使用發酵模式時外，請勿放入下列物品，以免造成起火導致火災。
 - 硫酸紙及烘培紙
 - 蛋糕紙模具
- 使用時請勿倒油於烤盤及集屑盤中，以免造成火災。
- 使用時，請勿離開本機器，讓機器獨自運作，以免食材起火而導致火災。
- 請勿靠近牆壁及傢俱使用。蒸氣和高溫會導致牆壁及傢俱變形、變色、火災。
- 請勿在不平穩的地方或不耐熱材質鋪墊上使用本機器，以免導致火災。
- 請勿在烤箱門打開的情況下使用本機器，以免導致燙傷或火災。
- 打開烤箱門後，請勿將食材放於烤箱門板上，以免造成機器傾倒和食材掉落而導致受傷或燙傷。
- 使用時請務必安裝集屑盤。使用後請務必清潔集屑盤，以免造成冒煙、火災。
- 請勿鋪鋁箔紙於集屑盤上。以免因過熱造成冒煙、起火、火災。
- 請勿將塗有牛油、人造奶油和果醬之食材過度加熱，過度加熱可能造成起火、火災。
- 烹調時可能會有滴落、溢出、溶化等食材時，請務必使用烤盤，以免食材的汁液或油等滴落而導致冒煙、起火。
- 請勿將生魚、生肉、炸物等油脂容易噴濺的食材單獨放在烤架、烤網籃加熱。以免造成油份滴落、濺出導致起火、火災。請使用烤盤或一般市售耐熱容器。
- 請勿將瓶罐直接使用本產品加熱，以避免造成破裂、燙傷等其他傷害。
- 請勿讓食材觸碰到加熱管。請把體積較大的食材切成適合大小。請勿烹調過量食材。以免造成故障、冒煙、食材起火導致火災。
- 除初次使用和預熱外，烤箱內空無一物時請勿加熱。(請參考 P.10、14) 玻璃面板和烤箱內部過熱時，可能造成燙傷、冒煙、火災。烹調少量食物時請特別注意。
- 請勿過度加熱。以免造成火災。
- 請勿使用不耐熱容器(紙、塑膠類等)及使用保鮮膜加熱。以免造成起火、火災。
- 使用中、使用後如需將隨附配件、食材取出，請使用隨附的把手或市售的隔熱手套、耐熱夾，以免造成燙傷。
- 每次使用後請仔細保養與清潔。連續使用時，請先將烤盤上殘油去除後再進行烹調。食物殘渣及殘油再度加熱可能會造成冒煙、火災。
- 如烘烤食物過程中發生冒煙或起火，請立即將時間設定旋鈕轉至「關」，並拔下電源插頭，以免造成火災。
烤箱內火焰熄滅前請勿打開烤箱門，空氣進入可能會使火勢變大。
請勿向烤箱潑水，以免造成玻璃面板破裂。

機器各部名稱

■ 主機

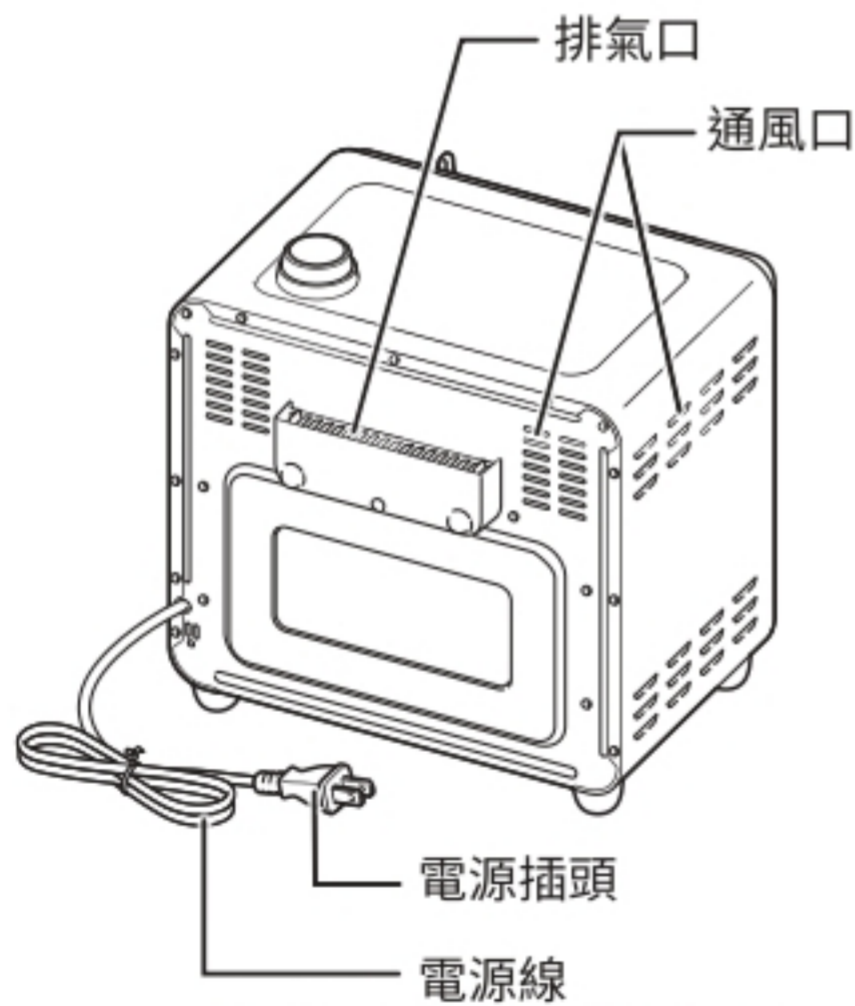
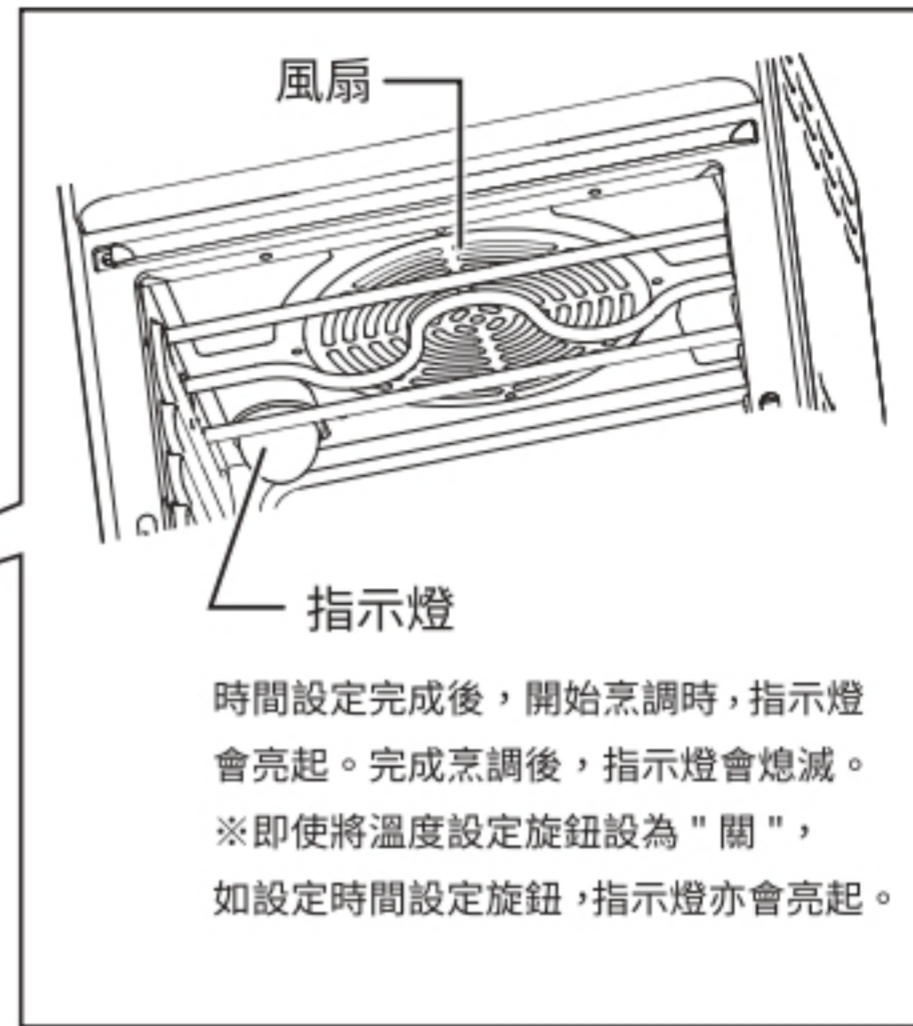
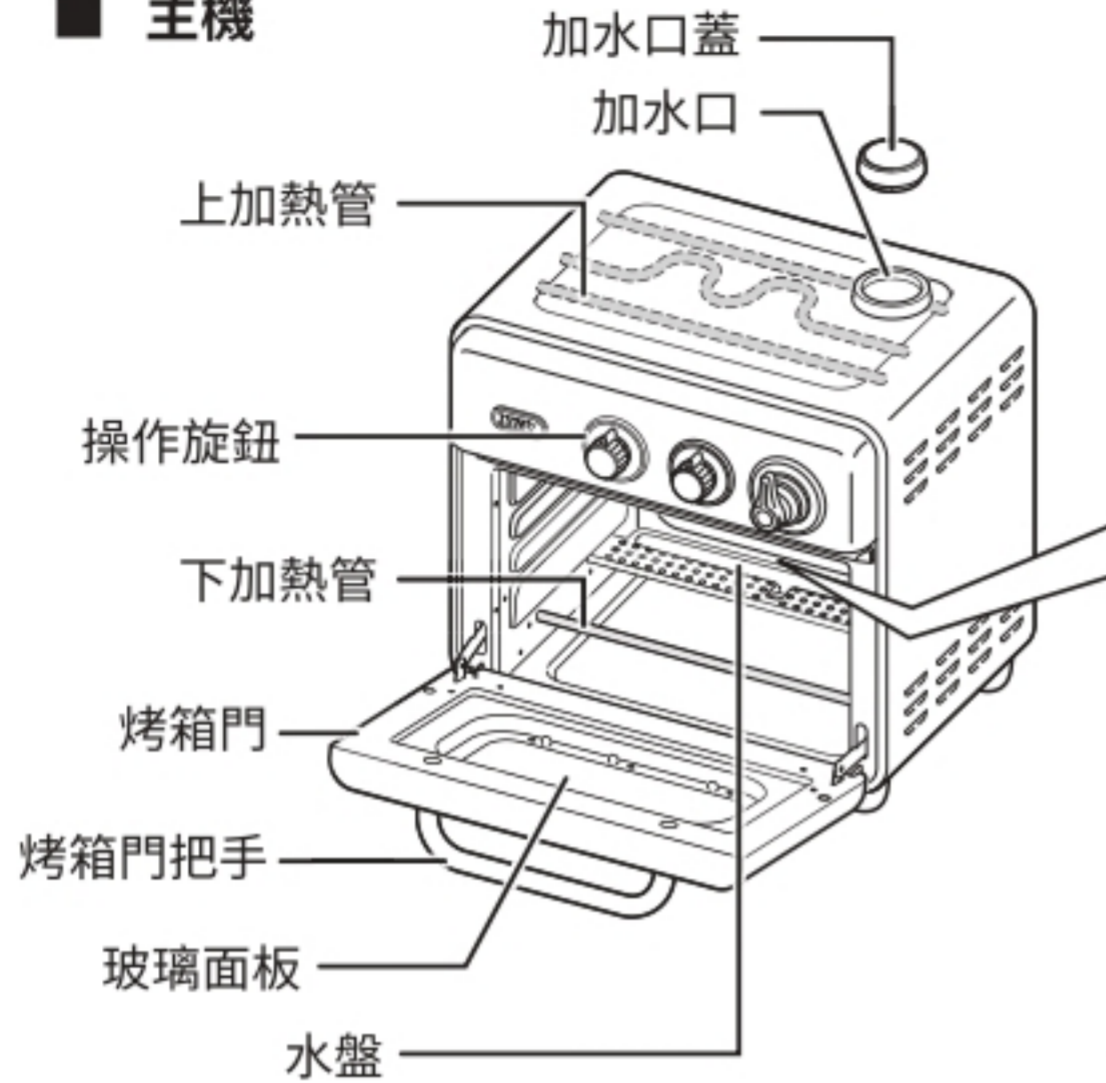

請勿在電源線綑綁或纏繞的情況下使用。

■ 配件拆裝位置

烤盤、烤架、烤網籃可拆裝至上層、中層、下層。

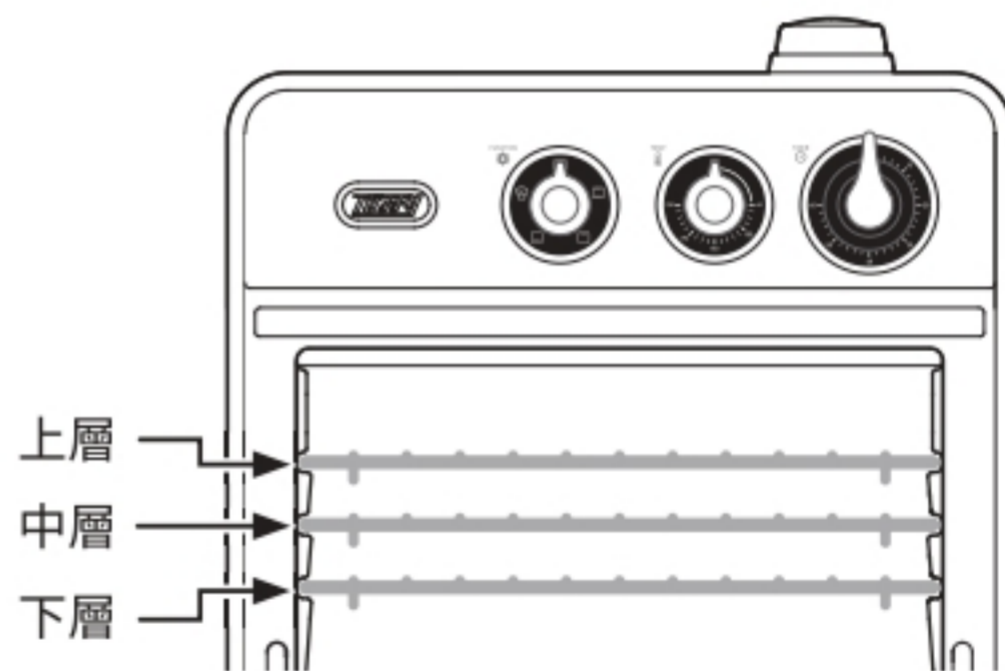

拆裝位置

拆裝位置有 3 層。請依照食材大小與加熱管距離選擇適合位置。

【如想將食材表面烹調至焦黃色時】

- 請置於上層，用上加熱管把食材表面烹調至焦黃色。

【如想將食材均等烹調時】

- 如烘烤吐司等食材時，請置於中層。





【如想烹調體積較大的食材時】

- 請置於下層，以免太靠近上加熱管而令食材烤焦。

機器各部名稱

■ 操作旋鈕

模式設定旋鈕
依照烹調種類設定操作模式。
(請參考 P.8)

| | |
|---|------|
|  | 氣炸模式 |
|  | 烘烤模式 |
|  | 燒烤模式 |
|  | 慢烤模式 |
|  | 發酵模式 |

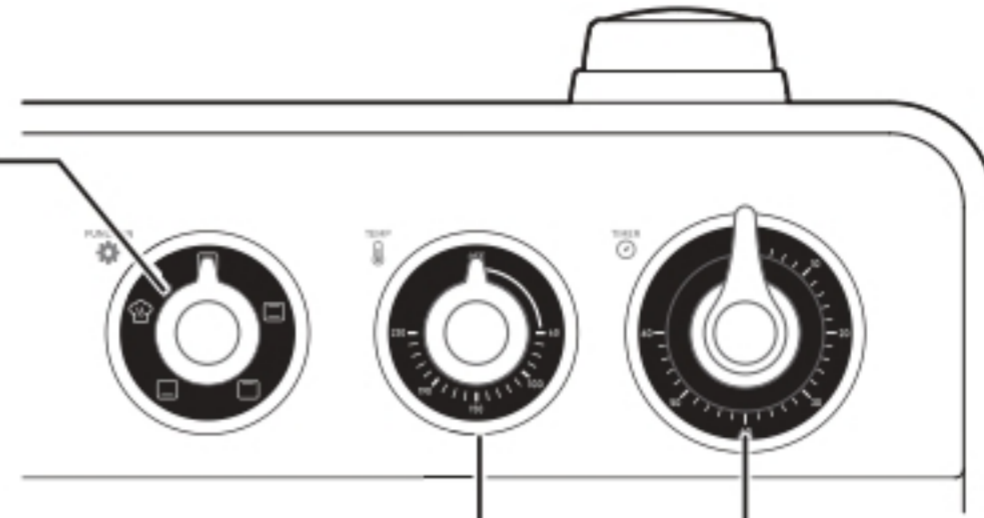

溫度設定旋鈕

可設定溫度 60°C~230°C 烹調。
※發酵模式請將溫度調至「關」。

時間設定旋鈕

最大烹調時間可
設定至 60 分鐘。

※時間設定旋鈕為機械式
定時器裝置，可能會有
些許誤差。

依所需食材量 (請參考 P.18) 「烹調標準」設定。

■ 隨附配件 (有關使用方法，請參考 P.11 「烹調要點」)



烤盤



烤架



烤網籃

※請務必與烤盤一起使用。

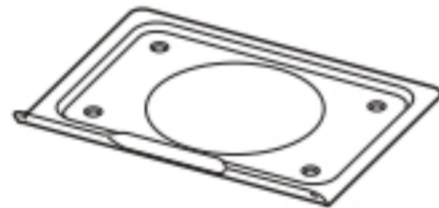

集屑盤

※烹調時請務必安裝。

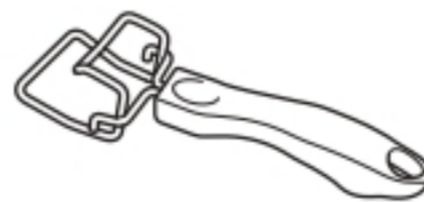

把手

※取出烤盤及烤網籃時使用。

模式

| 模式 | | 內容 |
|--|---|---|
| <p>氣炸模式</p> <p>運用上下加熱管與高速風扇進行烹調。 炸物（炸雞、炸豬排）、冷凍披薩等</p> |  | <p>高溫熱風烹調，用於烹調無油非油炸料理或翻熱炸物。</p> <ul style="list-style-type: none"> 因使用熱強風烹調，可能造成麵包粉、裹粉等濺起。請將裹粉均勻裹上食材。 當烹調裹上麵包粉的食材和油份較少的食材時，請先使用市售噴油瓶將食用油噴上食材，將會更加美味。 烹調途中如需為食材添加油份，請先將食材取出，遠離烤箱噴灑添加。（請勿直接對烤箱內食材噴灑） |
| <p>烘烤模式</p> <p>運用上下加熱管同時進行烹調。 吐司、烤魚、叉燒等</p> |  | <p>用於一般烘烤。如魚、蔬菜、吐司、年糕等。</p> <p>可搭配蒸氣功能。請參考 P.16「蒸氣功能使用方法」。</p> |
| <p>燒烤模式</p> <p>運用上加熱管與低速風扇進行烹調。 法式焗菜、烤雞串等</p> |  | <p>用於烤出肉類、魚類的香氣，使蛋糕或其他食材表面烤得金黃焦香。</p> |
| <p>慢烤模式</p> <p>運用下加熱管與低速風扇進行烹調。 燉高麗菜捲、馬鈴薯燉肉等</p> |  | <p>由下加熱管加熱燉煮。</p> <p>用於馬鈴薯燉肉、滷肉等需將食材烹調至軟嫩的料理。</p> |
| <p>發酵模式</p> <p>運用加熱管以 40°C 加熱。</p> |  | <p>用於麵糰發酵。</p> <p>也可用於保溫起司鍋、巧克力鍋。</p> |

氣炸烤箱原理

內置風扇於烤箱內產生熱風，循環熱風完整包覆食材加熱，使得食材平均受熱，效率加倍。

- 使用氣炸模式進行烹調，即使用上麵包粉或本身油份較少的食材，只需加上少量的食用油便能造出美味的菜式。

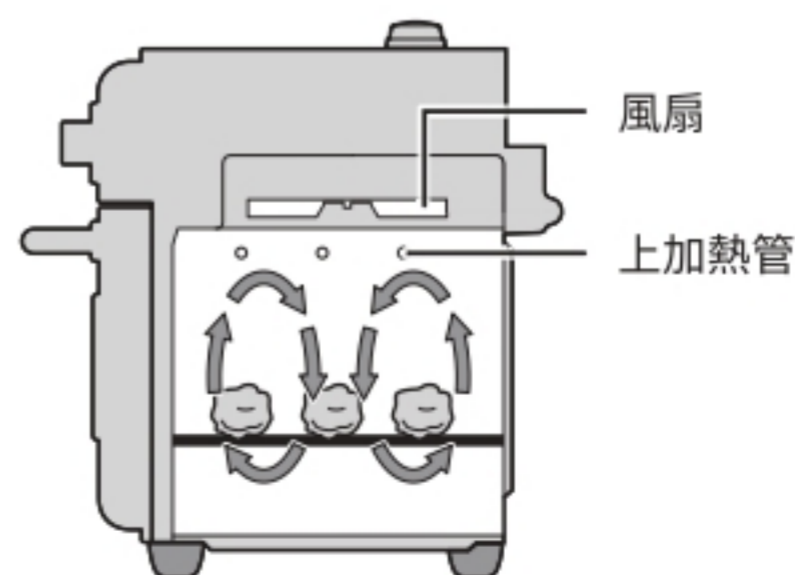

使用前準備

如何拆裝集屑盤

安裝方法

- 1 握住集屑盤的把手放進下加熱管下方。
- 2 將集屑盤呈水平方向緩慢推進至烤箱內部。

拆卸方法

與安裝方法反向操作。



注意

請勿碰觸加熱管。
以免造成加熱管破裂、故障。

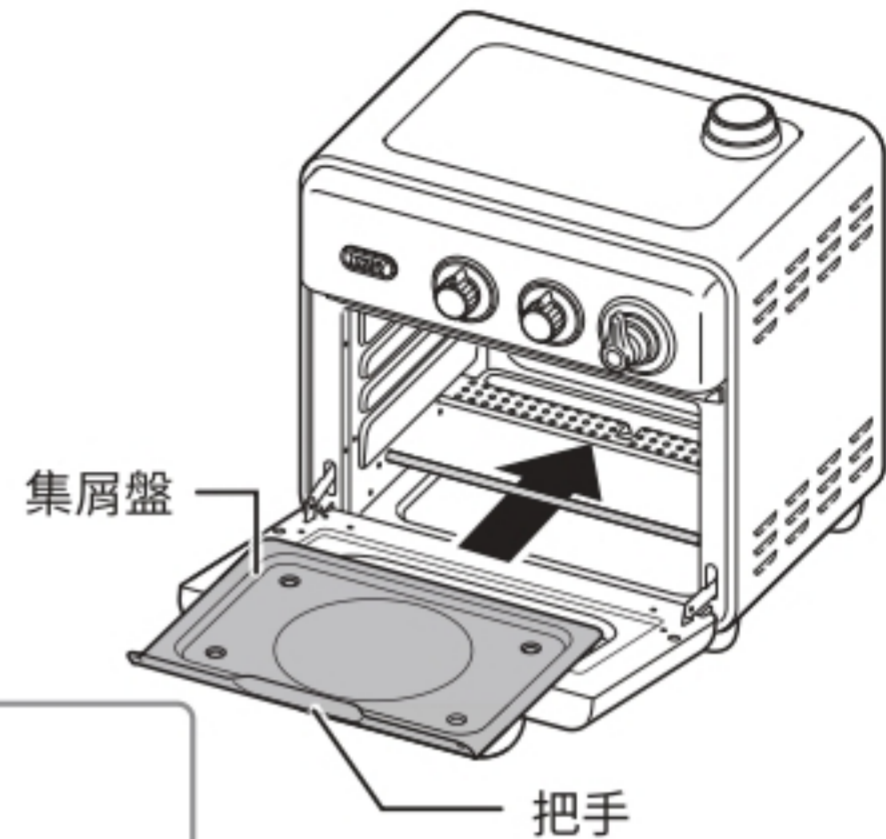

隨附配件拆裝方法

請依烹調方式安裝所需配件。
請務必安裝集屑盤。

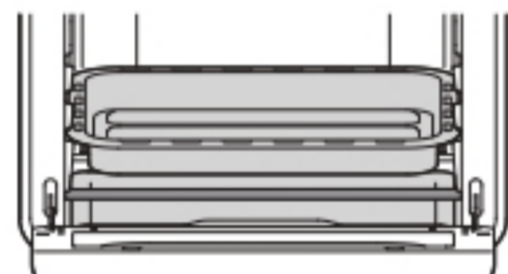

烤盤 + 集屑盤

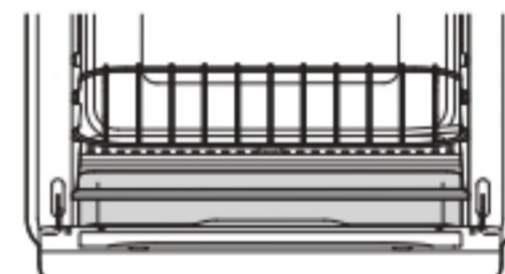

烤架 + 集屑盤

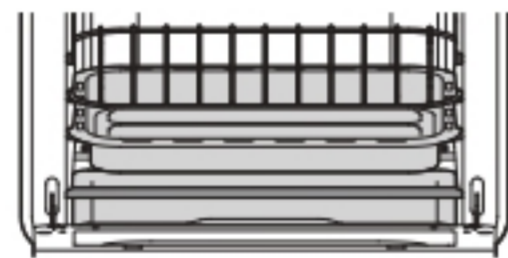

烤架 + 烤盤 (可將兩配件重疊使用)
+ 集屑盤

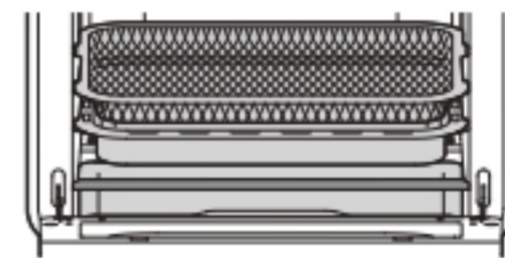

烤網籃 + 烤盤 (可將兩配件重疊使用)
+ 集屑盤



注意

拆裝配件時，請勿碰觸加熱管和指示燈。
以免造成加熱管和指示燈破裂、故障。

關於恆溫器 (烤箱內溫度調節)

本產品搭載加熱管自動開關裝置以調節烤箱內溫度。
如遇加熱管熄滅時非故障現象。
需連續烹調時，可依據食材料理狀況，調整烹調時間或打烤箱門，待機器內部冷卻後再繼續使用。

使用前準備

使用前準備

- 1** 請將主機擦拭乾淨，將集屑盤、加水口蓋、烤架等隨附配件用中性廚房用清潔劑和海綿清洗後，徹底乾燥。
- 2** 將集屑盤安裝於烤箱內。
請務必安裝集屑盤。(請參考 P.9)
- 3** 將電源插頭連接插座。
請把時間設定旋鈕調至「關」狀態。

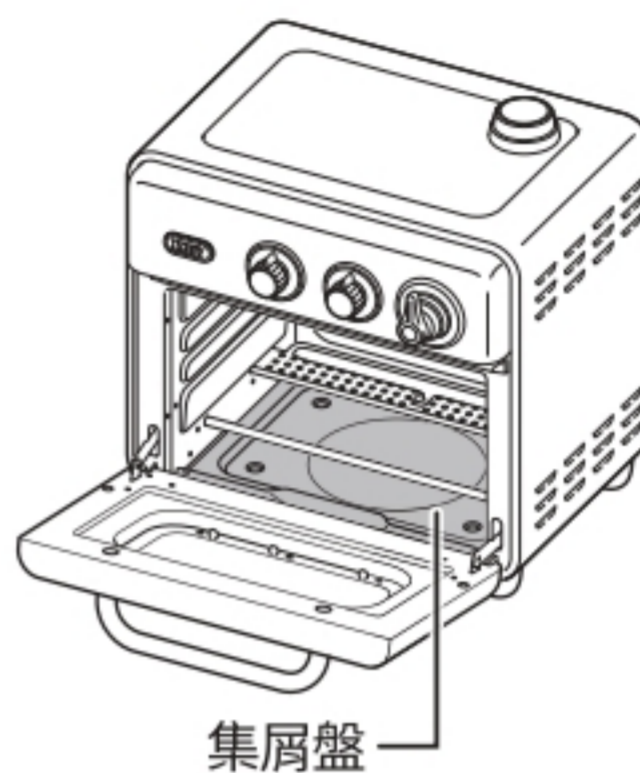

初次使用時操作

依照以下操作空燒 10 分鐘。

- 1** 關上烤箱門，將時間設定旋鈕設定至「烘烤模式」。
- 2** 將溫度設定旋鈕設定至 230°C。
- 3** 將時間設定旋鈕設定至 10 分鐘。
時間設定完成後，會立即開始加熱。

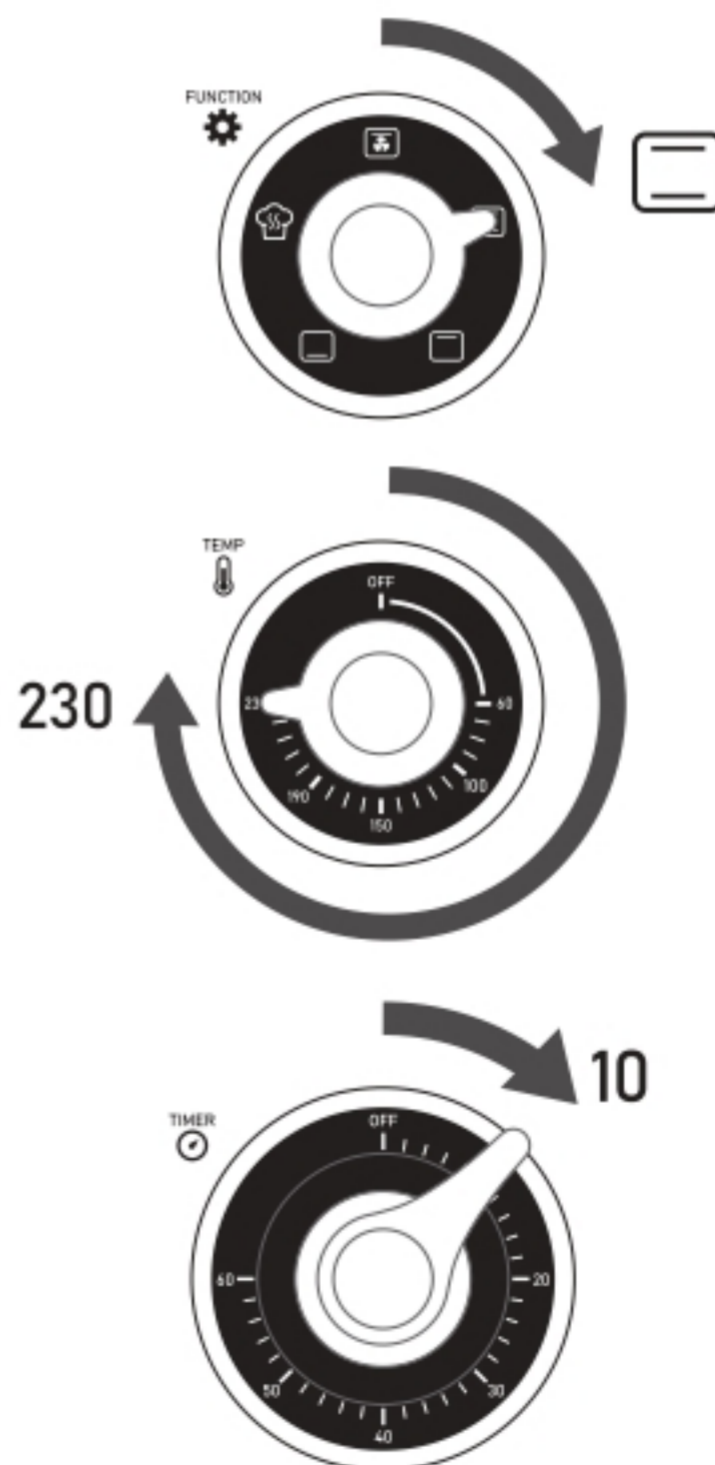

- 初次使用時，可能會有些許煙霧狀況或氣味產生，並非故障現象。
- 加熱過程中可能會發出金屬聲，這是因加熱管受熱膨脹而產生，並非故障現象。

烹調要點

如何使用烤盤

- 烹調下列食材種類時，請使用隨附烤盤。
 - 比烤架縫隙細小的食材。
 - 易出水份及油脂食材。
 - 外型易崩塌食材。
- 烹調市售包裝燉飯等食材時，請將耐熱容器直接放在烤盤上烹調。烘烤餅乾、餐包類時，請先於烤盤上鋪上鋁箔紙。
- 需搭配較多食用油及醬汁的料理時，也可使用烤盤。
- 魚、肉類等富含油份或水份等食材，可用鋁箔紙包覆後，置於烤盤上烹調，避免油、水份濺出。
- 烹調時鋪上鋁箔紙於烤盤上，食材比較不會粘黏在烤盤上，較易取出。
- 請勿將過量的油及水倒入烤盤中。以免造成冒煙、起火、火災。



如何使用烤網籃

- 可用於氣炸料理、烤肉、烤魚、炸物類的冷凍食品解凍。
- 使用烤網籃烹調時，請務必把烤盤置於烤網籃下一同使用。



注意

請勿鋪上鋁箔紙於烤網籃上烹調。
以免因殘油噴灑、濺出導致冒煙、起火、火災。

如何使用烤架

- 使用於不滴油（如烤番薯等）食材。
- 使用烤架烹調年糕等易崩落、灑落、溢出、溶化食材時，請務必安裝烤盤於下方一起烹調。
- 食材置於烤架中央烹調時，可以降低受熱不均的現象。

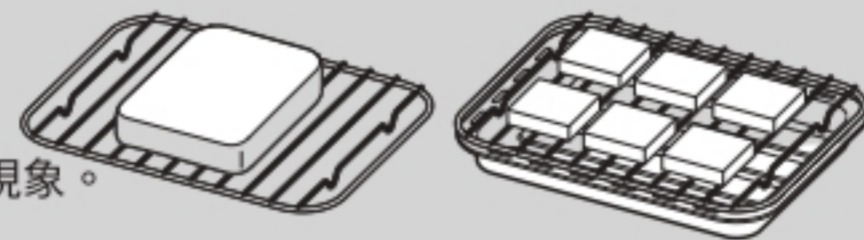

食材均等受熱擺放

- 請將食材平均擺放。重疊擺放烹調將會出現受熱不平均現象。烹調中也可將食材翻面，使其兩面均勻受熱。



烹調要點

善用鋁箔紙

- 請把易濺油食材用鋁箔紙包上，再放於烤盤上烹調。
- 當烹調表面易烤焦的食材和較厚食材時，如烹調中發現有焦色時，請包上鋁箔紙再繼續烹調。



注意

- 加熱過程中，請勿讓鋁箔紙碰觸到加熱管。
鋁箔紙可能會溶掉並附著在加熱管而造成故障。
- 請勿將鋁箔紙鋪於集屑盤及烤網籃。
以免造成冒煙、起火、火災。

善用餘熱調理

- 餘熱仍會令食材表面烤焦，請在食材表面快要烤至想要的焦度前把時間設定旋鈕轉為「關」。

使用方法

⚠ 注意

- 請勿將塗有牛油、人造奶油和果醬之食材過度烘烤，過度烘烤可能造成起火、火災。
- 烹調市售冷凍食品時，請詳閱包裝上所記載烹調方法、注意事項。請依照所記載烹調方法、烹調時間，搭配合適配件進行烹調。
- 使用時請勿離開本機器，隨時確認食材狀況調整所需時間。
- 請確認放入烤箱內容器為適用於烤箱之耐熱容器。
- 請勿過度加熱。以免造成火災。
- 請勿在使用過程中或使用後，立即觸碰主機金屬處、配件、加熱管及玻璃面板等高溫部位。請勿將手、臉靠近主機背面、側面排氣口及通風口，以免造成燙傷。

1 旋轉模式設定旋鈕設定模式。

各模式的加熱管及風扇強度有所不同。

請參照 P.8 「模式」及 P.18 「烹調標準」。

- 烹調時請務必使用集屑盤。使用後，請務必清理集屑盤。以免造成冒煙、火災。(請參照 P.9)

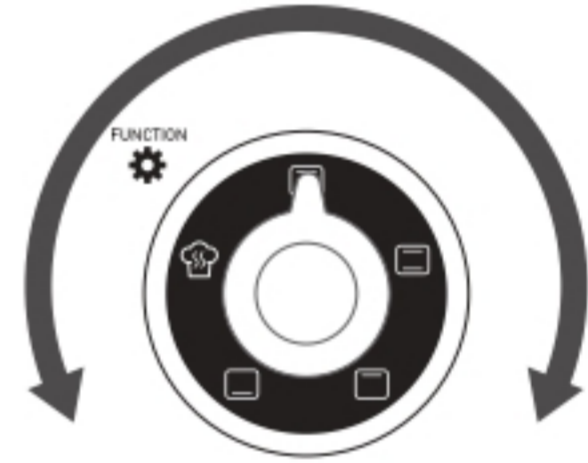

2 旋轉溫度設定旋鈕設定溫度。

可設定 60°C~230°C。

- 設定為發酵模式時，加熱管溫度約為 40°C，此時請將溫度調節旋鈕設定至「關」位置。
- 各烹調所需溫度設定，請參照 P.18 「烹調標準」。

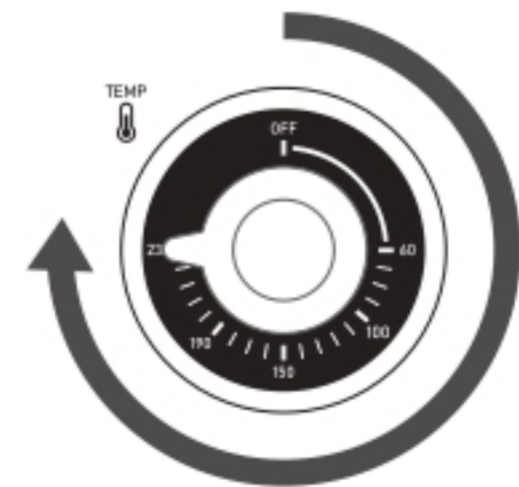

使用方法

3 旋轉時間設定旋鈕預熱。

最大可設定至 60 分鐘。

- 請參考下列「預熱標準」，調整溫度設定及時間設定。

預熱標準

| 溫度設定 | 時間設定 |
|----------------|-------------|
| 150 ~ 170 (°C) | 3 ~ 5 (分鐘) |
| 180 ~ 200 (°C) | 5 ~ 8 (分鐘) |
| 210 ~ 230 (°C) | 8 ~ 10 (分鐘) |

- 各烹調所需溫度設定，請參考 P.18 「烹調標準」。
- 1 刻度約為 2 分鐘。
- 如設定預熱時間為 10 分鐘或以下時，請先將時間設定旋鈕轉至 10 分鐘以上，再回轉至所需時間。
- 指示燈亮起，開始加熱。

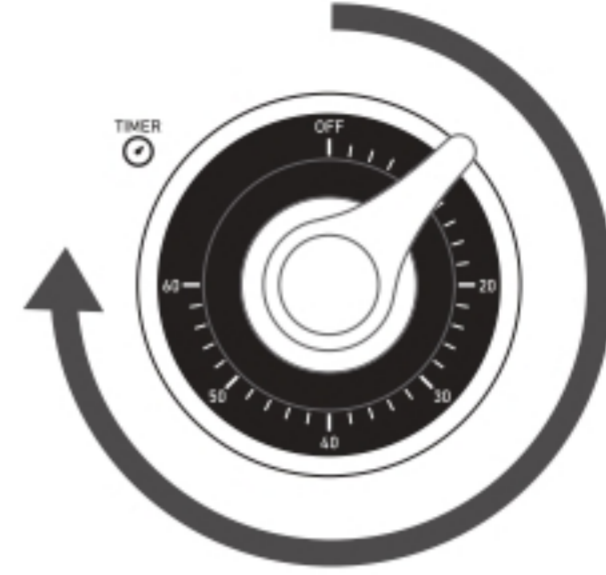

4 預熱完成後，放入食材關上烤箱門。

- 有關使用隨附配件種類及烹調位置，請參考 P.9 「隨附配件拆裝方法」及 P.11 「烹調要點」。
- 請勿使用不耐熱容器（紙、塑膠類等）及保鮮膜加熱，以免造成起火、火災。
- 預熱後，如需將隨附配件、食材取出時，請使用隨附的把手或市售的隔熱手套、耐熱夾，以免造成燙傷。

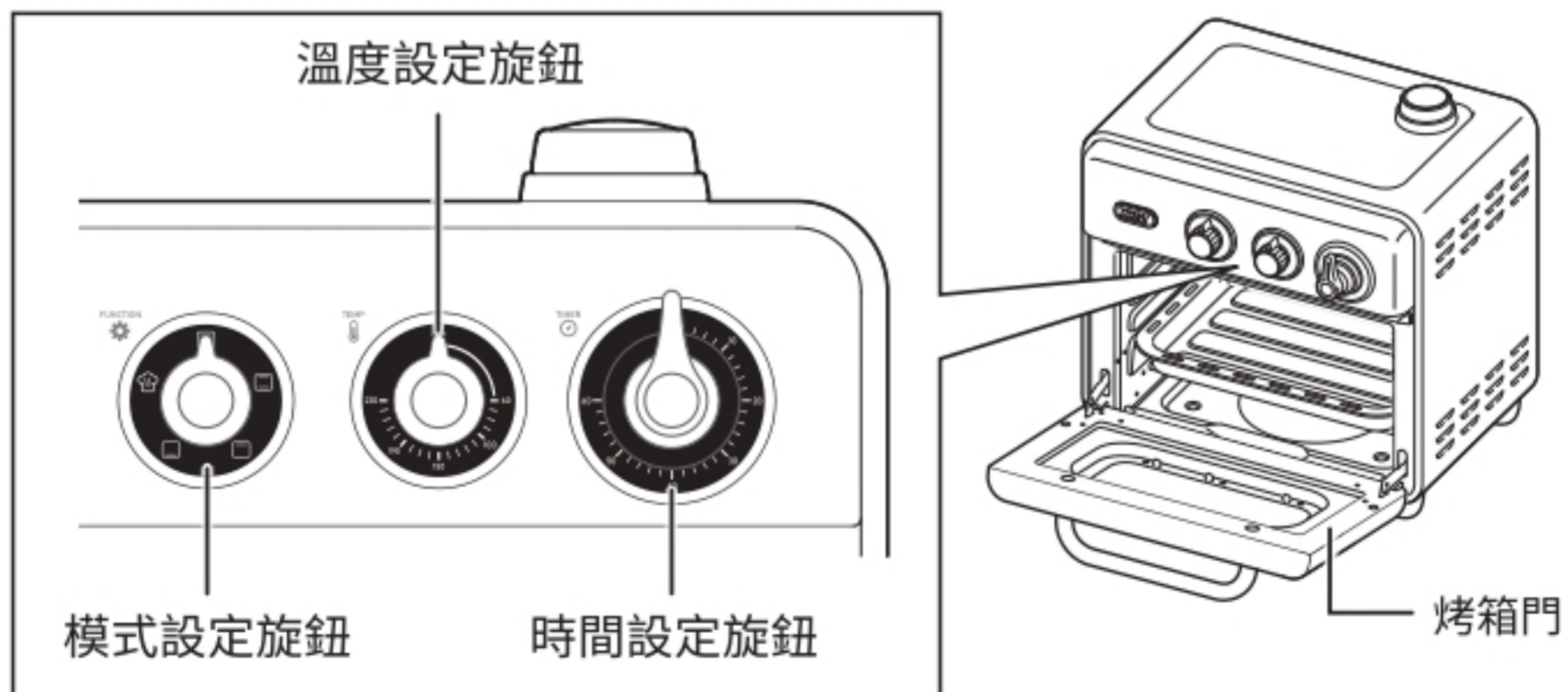

- 如想停止烹調，請先將時間設定旋鈕轉至「關」位置。

※烹調時，可能會因食材所含水份及油份，產生些許帶有氣味的白色煙霧從主機和烤箱門縫隙間飄出，非故障現象。

5 烹調時間結束時，「叮」聲響起。

- 取出食材和隨附配件時，請使用隨附把手或市售耐熱夾、耐熱手套。
- 烹調時間結束後，主機尚有短暫作動音，非故障現象。



6 烹調結束後，請將電源插頭從插座上拔除。

連續烹調時

- 需連續烹調時，請先將烤箱門打開冷卻約 2 分鐘後再進行下一次烹調。
- 如烤箱未冷卻便再進行烹調，可能因過熱導致恆溫裝置啟動後，加熱管無反應。即使各項設定相同也會導致加熱不足或烤色不足，請依照機器狀況，調整時間和各項設定。
- 請先將烤盤內殘油去除後，再進行下一次烹調。
- 烤箱內溫度過高時，會無法順利發酵。使用發酵模式時，請待烤箱及隨附配件確實冷卻後，再使用發酵模式。

使用方法

如何使用蒸氣功能

使用烘烤模式時可搭配蒸氣功能。搭配蒸氣功能可使吐司外酥內軟。請依照下列順序於主機加水烹調。

1 將主機上部加水口蓋取下。

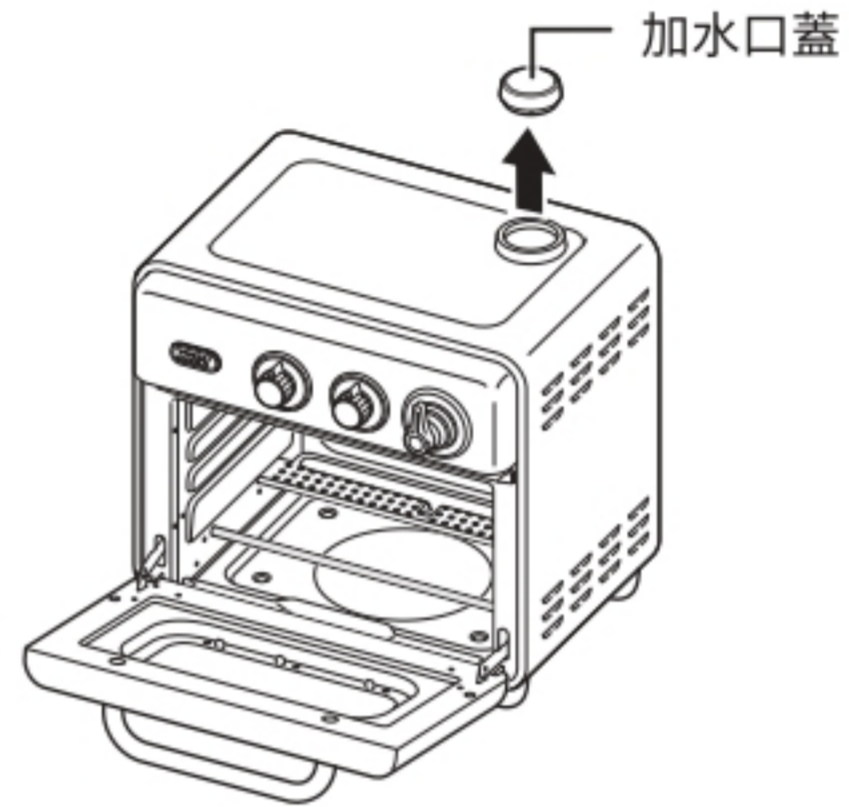

2 用加水口蓋裝自來水至半滿後，再倒入加水口。

- 加水口蓋至半滿約 10 毫升。
- 加入的自來水將會流入主機內水盤。

⚠ 注意

請勿加水超過加水口蓋一半 (10 毫升)。
以免因水灑出導致故障。

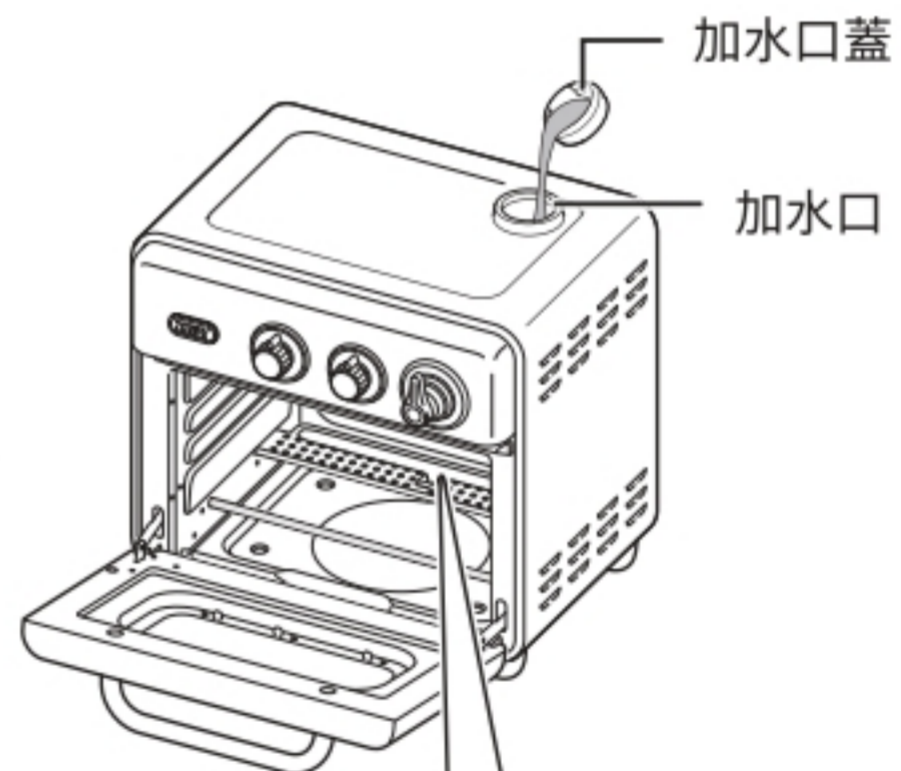

3 放入食材，完成各項設定後開始烹調。

- 各烹調所需設定，請參考 P.18 「烹調標準」。

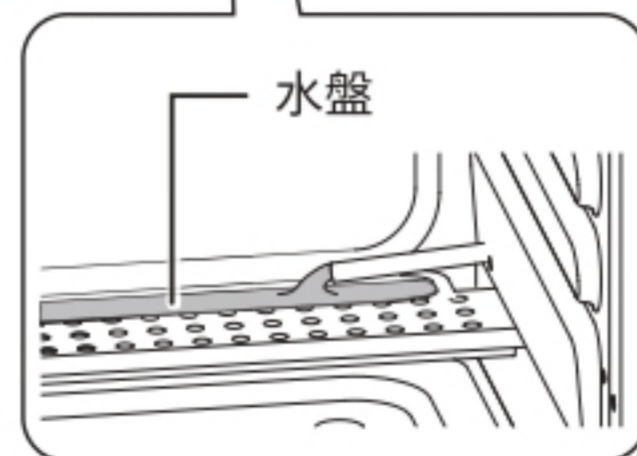

如何使用發酵模式

發酵模式烤箱內以 40°C 低溫加熱，可使麵糰發酵。

- 1 將麵糰等欲發酵食材放入烤箱，關上烤箱門。

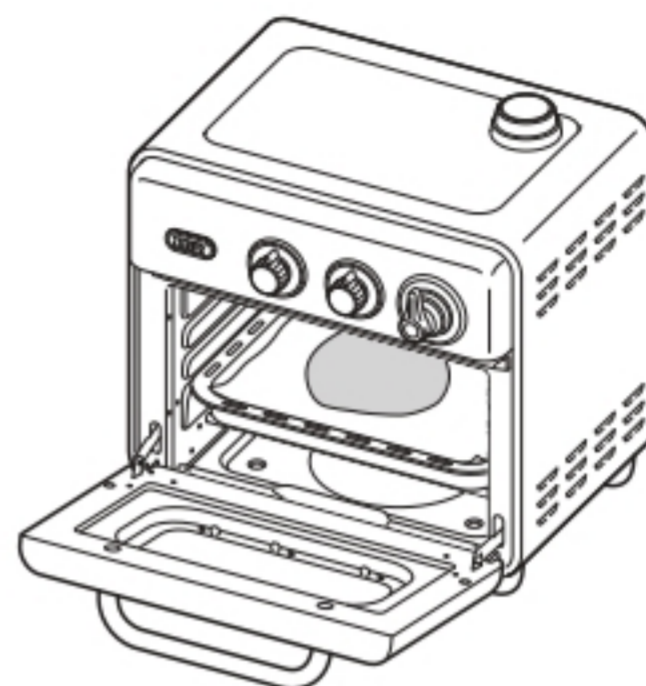

- 2 將模式設定旋鈕轉至發酵模式。

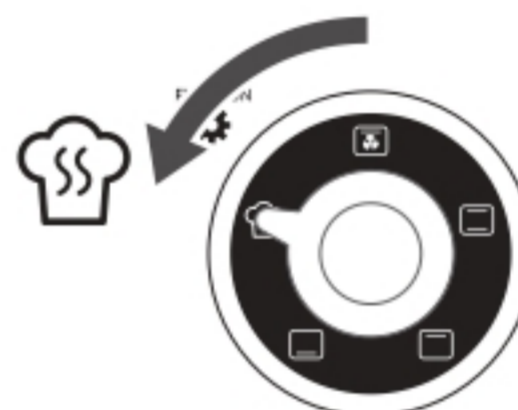

- 3 將時間設定旋鈕轉至所需發酵時間。

- 不需設定溫度，請將溫度設定旋鈕轉至「關」。

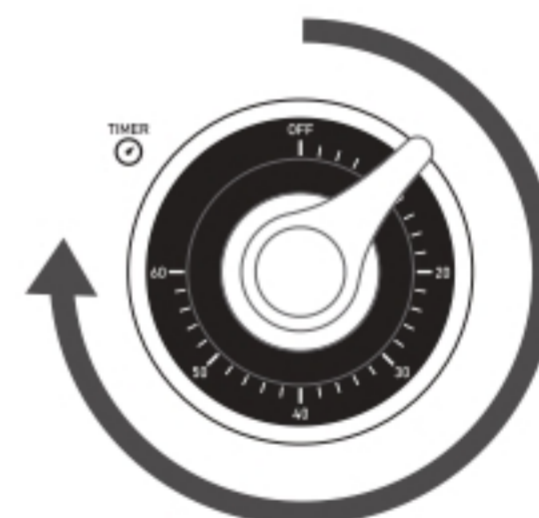

請遵守 烤箱內溫度過高時，會無法順利發酵。使用發酵模式前，請先確定烤箱及隨附配件已冷卻。











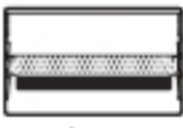

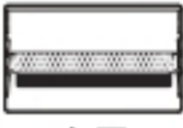



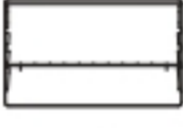

發酵要點

- 順利發酵要點
 - 請依照食譜記載製作食材份量。
 - 請勿加入過多其他副食材。
 - 請注意揉捏不足或過度揉捏。
 - 請注意發酵不足或過度發酵。
 - 濕度過低時，可能導致麵糰變乾。這時可搭配蒸氣功能使用（請參考 P.16）或以濕布覆蓋麵糰。

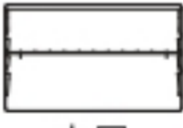
烹調標準

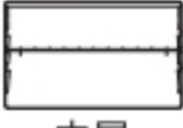
烹調標準會依據食材種類、份量、品質、厚度、環境溫度而不同。烹調時請勿離開本機器，隨時確認食材狀況調整所需時間。

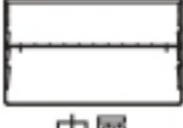
- 1次設定最多可設定至60分鐘。必要時請分2次設定烹調。
- 請依照食材的大小、厚度、品質等而變更烹調位置。請參考P.6「隨附配件拆裝位置」。

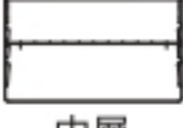
| 食材 | 食材量 | 模式設定 | 溫度設定(°C) | 時間設定(分鐘) | 使用隨附配件 | 烹調位置 | 注意事項 |
|---------|----------|---|----------|----------|-----------|---|---------------------------------|
| 炸物(冷凍) | 6件 |  | 180 | 10~15 | 烤網籃 烤盤 |  中層 | 請把食材並列擺放，不要重疊。 |
| 可樂餅(冷凍) | 4件 |  | 180 | 10~15 | 烤網籃 烤盤 |  中層 | 請把食材並列擺放，不要重疊。 |
| 薯條(冷凍) | 200g |  | 180 | 20 | 烤網籃 烤盤 |  中層 | 請把食材並列擺放，不要重疊。 |
| 炸雞 | 8件 |  | 230 | 10~15 | 烤網籃 烤盤 |  中層 | 將雞肉切成一口大小，裹上市售炸雞粉。 |
| 烤番薯 | 2個 |  | 210 | 50~60 | 烤架 |  中層 | 將番薯洗淨後，外層用沾濕廚房紙巾包覆後，再用鋁箔紙將整體包覆。 |
| 水果乾(橘子) | 1個 |  | 60 | 50~90 | 烤網籃 烤盤 |  下層 | 將水果切薄片，不重疊排列擺放。根據不同食材設定所需烹調時間。 |
| 吐司(常溫) | 吐司 2片 |  | 190 | 3~5 | 烤架 |  中層 | 請參考P.16 (蒸氣功能使用方法) |
| 吐司(冷凍) | 吐司 2片 |  | 190 | 5~7 | 烤架 |  中層 | 請參考P.16 (蒸氣功能使用方法) |
| 加熱可頌麵包 | 2個 |  | 190 | 3~5 | 烤架 |  中層 | |
| 加熱培果 | 1個 |  | 150 | 4~6 | 烤架 |  中層 | 將培果對半橫切，擺放時將切口部位朝上加熱。 |



| 食材 | 食材量 | 模式設定 | 溫度設定 (°C) | 時間設定 (分鐘) | 使用隨附配件 | 烹調位置 | 注意事項 |
|---------|-------------------|------|-----------|-----------|----------------|--------|---------------------|
| 年糕 (麻糬) | 6 件 | | 210 | 6 ~ 8 | 烤盤 | 中層 | 請使用烤盤以免食材溶化掉落。 |
| 披薩 (冷凍) | 1 片 (直徑 15 公分) | | 230 | 8 ~ 10 | 烤架 烤盤 | 中層 | 請使用烤盤以免起司溶化掉落。 |
| 烤鮭魚 | 2 片 | | 210 | 15 ~ 20 | 烤盤 | 上層 | 請注意食材調理狀況，必要時蓋上鋁箔紙。 |
| 烤雞肉串 | 200g | | 210 | 15 ~ 20 | 烤網籃 烤盤 | 中層 | |
| 焗烤料理 | 2 盤 | | 200 | 15 ~ 20 | 烤盤 (市售耐熱容器) | 中層 | |
| 曲奇餅 | 8 塊 | | 180 | 5 ~ 10 | 烤盤 | 中層 | 食材厚度以約 5mm 為基準。 |
| 馬鈴薯燉肉 | 450g | | 150 | 25 ~ 35 | 烤盤 (市售耐熱容器) | 中層 | |

*烹調時請務必裝置集屑盤。

注意 年糕等易變形食材，烹調時請務必隨時注意食材烹調狀況。
請注意勿使食材碰觸到加熱管。
以免造成冒煙、起火、火災。

台灣 RoHs 限用物質含有情況標示資訊

| 產品名稱 (設備名稱) : TOFFY Classic 氣炸烤箱 型號 (型式) : K-TS5 | | | | | | |
|--|------------|--------|--------|-------------------------|------------|--------------|
| 單元 Unit | 限用物質及其化學符號 | | | | | |
| | 鉛 (Pb) | 汞 (Hg) | 鎘 (Cd) | 六價鉻 (Cr ⁶⁺) | 多溴聯苯 (PBB) | 多溴二苯醚 (PBDE) |
| 電源線組 | 0 | 0 | 0 | 0 | 0 | 0 |
| 配線組件 | 0 | 0 | 0 | 0 | 0 | 0 |
| 溫控器 | 0 | 0 | 0 | 0 | 0 | 0 |
| 定時器 | 0 | 0 | 0 | 0 | 0 | 0 |
| 發熱管組件 | 0 | 0 | 0 | 0 | 0 | 0 |
| 金屬件 (螺絲、外殼、內膽、烤盤、烤網) | 0 | 0 | 0 | 0 | 0 | 0 |
| 塑膠件 (門把手、旋鈕) | 0 | 0 | 0 | 0 | 0 | 0 |

備考1. '超出 0.1 wt%' 及 '超出 0.01 wt%' 係指限用物質之百分比含量超出百分比含量基準值。
備考2. '0' 係指該項限用物質之百分比含量未超出百分比含量基準值。
備考3. '-' 係指該項限用物質為排除項目。

保養與維護

⚠ 注意

- 進行清潔時，請務必從插座上拔下電源插頭。以免造成觸電、短路、燙傷、火災。
- 請將主機及各配件確實冷卻後再進行清潔。以免造成燙傷。
- 清潔時請勿使用磨砂顆粒清潔劑、松香水、去漬油、酒精、去污粉或鐵刷等清潔，避免造成產品材質劣化或脫落。
- 請多加注意，切勿造成加熱管、玻璃面板損壞。加熱管、玻璃面板損壞可能造成破損、故障。
- 除隨附配件及加水口蓋以外，請勿將主機及其他部位浸水、潑水及水洗。以免造成故障、燙傷、火災。

烤箱內・主機外側

於水中加入適量中性廚房用清潔劑稀釋，將毛巾浸泡後擰乾，擦拭髒污，再用乾淨毛巾擦乾。

- 烹調時，烤箱內及加熱管表面會被油脂和其他髒物沾污。清潔烤箱內及加熱管前，請先確定已冷卻再用廚房紙巾等擦拭乾淨。如長期殘留油污於烤箱內，可能造成難以清潔、冒煙、起火。
- 如長期殘留油污或食物殘渣於烤箱內，可能造成冒煙、起火。

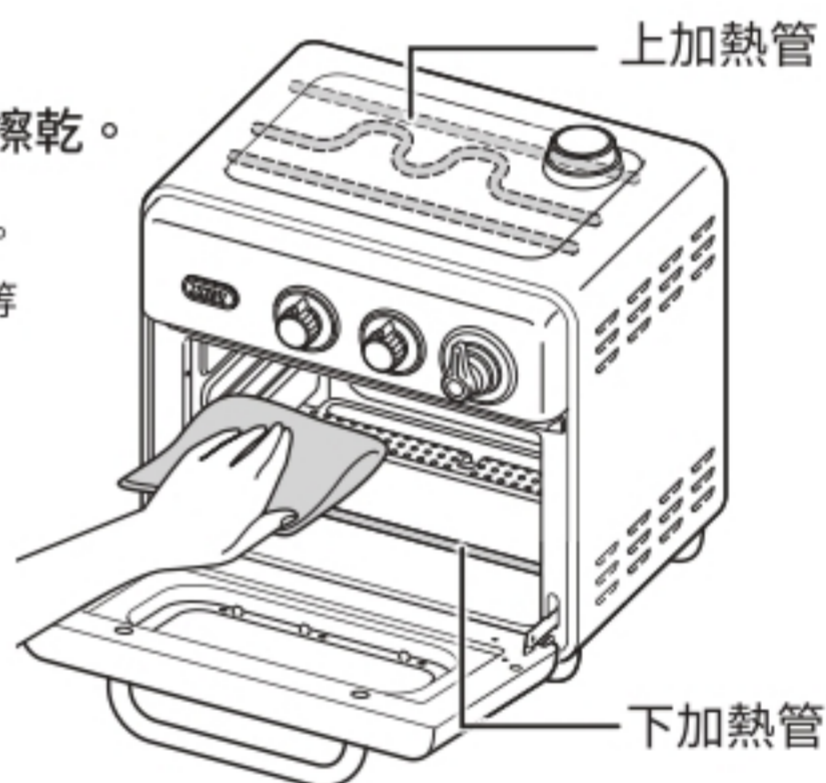

隨附配件・加水口蓋

取下後用洗中性廚房用清潔劑搭配海綿清洗，若有明顯髒污，請先浸泡在溫水（加中性廚房用清潔劑）一段時間再進行清洗。

- 請將集屑盤維持清潔狀態。如長期殘留油污或食物殘渣於烤箱內而繼續使用，可能造成冒煙、起火。清洗後，請擦乾集屑盤。烹調時請務必安裝集屑盤。

加水口蓋

集屑盤



烤盤



烤架



烤網籃

故障排除

如有故障疑慮時，請於回送維修前先參考以下表格。

| 異常現象 | 可能原因 | 處理方法 |
|-------------|------------------|--|
| 無法開啟電源 | 電源插頭未連接電源。 | 請確認電源插頭已連接電源。 |
| 冒煙和有氣味 | 烤箱內、加熱管、隨附配件有髒污 | 請將烤箱內部、加熱管、隨附配件清潔乾淨。→ P. 20 |
| | 烤盤殘油未清除 | 請先將烤盤殘油去除後，再進行烹調。 |
| | 烹調中的食物富含水分、油脂。 | 請將食材用鋁箔紙包覆後，放在烤盤上烹調。→ P. 12 |
| 烹調時加熱管時亮時滅。 | 恆溫裝置啟動。 | 本產品備有恆溫裝置，搭載自動開關裝置以調節烤箱內溫度。自動調整溫度時加熱管將會時亮時滅，非故障現象。 → P. 9 |
| 不能成功烤熟 | 使用隨附配件和鋁箔紙的方法錯誤。 | 請確認隨附配件和鋁箔紙的使用方法。 → P. 11、12 |
| | 放入過多、過大、過厚的食材。 | 請把食材減量、切成適合大小後再進行烹調。 |

長期未使用時請定期檢查機器

- 電源線異常發熱。
- 電源線有嚴重破損。
- 電源線接通時，不通電。
- 還有其他異常和故障。

如果出現或發現上述狀況，請立即停止使用。

產品規格

| | | | |
|----------|----------------------------------|------|----------------|
| 品名 | TOFFY Classic 氣炸烤箱 | | |
| 型號 | K-TS5 | | |
| 商品尺寸 | 約 325(W)×330(H)×315(D)mm | | |
| 烤箱內尺寸 | 約 265(W)×188(H)×205(D)mm | | |
| 重量 | 約 4.6kg | | |
| 電源 | AC 110V / 60Hz | | |
| 總額定消耗電功率 | 1200W | 電源線長 | 約 1.0m |
| 定時 | 60 分鐘 | 功能 | 氣炸、烘烤、燒烤、慢烤、發酵 |
| 溫度調節 | 約 40°C、約 60°C~230°C | | |
| 設計 / 產地 | 日本設計 中國生產 | | |
| 商品內容 | 主機、烤網籃、烤架、烤盤、集屑盤、把手、使用說明書 (含保證書) | | |

※ 商品如有些微規格、設計改變時，恕不另行通知。

※ 此商品為台灣地區專用，其他地區無法使用。

(This appliance is designed for use in Taiwan only and can not be used in any other country.)

※「TOFFY」為品鐸家電有限公司總代理

總代理 / 進口商：品鐸家電有限公司

地址：台北市內湖區民善街 87 號 3 樓

電話：02-27900688

服務時間：周一至周五 09:00 ~ 12:00 / 13:30 ~ 18:00 (例假日除外)

2022-①



Classic無煙電燒烤盤

型號：K-SY1

本產品僅供家庭使用

營業使用恕無法保固

目錄

| | |
|------------------|----|
| 使用安全說明 / 警告..... | 2 |
| 使用注意事項..... | 5 |
| 機器各部名稱..... | 6 |
| 使用前準備..... | 8 |
| 使用方式..... | 11 |
| 保養與維護..... | 13 |
| 台灣RoHS 限用表格..... | 15 |
| 故障排除..... | 16 |
| 產品規格..... | 17 |
| 保證書..... | 17 |

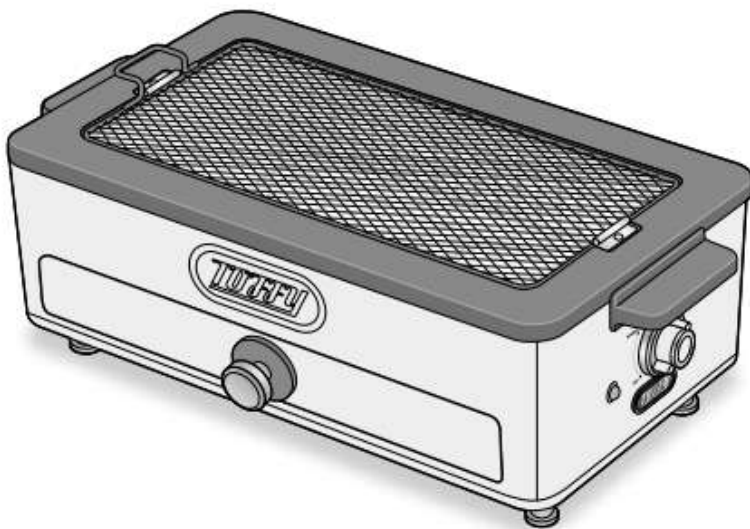

使用說明書

感謝您購買TOFFY Classic 無煙電燒烤盤 K-SY1!

使用本機器前，請先詳細閱讀使用說明書，依說明書操作、使用。

另請妥善存放本使用說明書，以備將來參考之用。

LADONNA

使用安全說明 / 警告 (請務必閱讀)

- 為了防止傷害與財產損失，請務必詳細閱讀本說明並避免錯誤使用。
如使用本機器的方式不正確或忽略了本說明書的內容，可能會造成嚴重的破壞和傷害，請注意以下說明。

 **警告** 看見此符號，表示未遵守該內容或動作，有可能會造成嚴重的傷害。

 **注意** 看見此符號，表示未遵守內容或動作，有可能造成財產損失或發生其他傷害。

● 符號說明

 看見此符號，表示禁止(不能這樣做)具體內容，在符號下方或附近文字、圖片中顯示說明。

 看見此符號，表示強烈建議如此做(請這樣做)。具體內容，在符號下方或附近文字、圖片中顯示說明。

■ 關於電源插頭和電源線

 請勿用濕手插入或移除電源插頭以免觸電。

請勿對電源線自行進行加工、不正常扭曲、於電源線上放置重物、以外力拉伸或網綁等，都可能造成電源線損傷，進而產生災害。

當電源線與電源插座無法密合或電源線破損時，請勿使用，以免造成火災或其他災害。

請勿讓電源線浸泡水中或是噴濺到水，以免造成觸電。

請勿讓孩童觸碰電源插頭，避免造成觸電、誤食等危險。

若電源線破損須由製造商或具有相關資格的人員加以更換，以免造成危險。

 請使用110V交流電壓，15A或以上的電源插座，請勿將機器與其他大功率的機電共用同一插座，以免造成跳電或起火。

電源插頭請確實插入插座，以免觸電。

請將電源插頭上的灰塵清理乾淨，如電源插頭上沾附過多灰塵，可能導致觸電、短路、火災等。

拔出電源插頭時，請確實緊握電源插頭，請勿拉扯電源線，以免造成觸電或短路。

警告

注意

 機器未使用或清潔前，請將電源插頭從插座上移除，以免電源線劣化，進而發生觸電，造成傷害或火災。

 使用前，請鬆開電源線，以免電源線過熱，進而引起火災。

⚠
注意

⊘ 使用後，請勿將電源線纏繞在主機上或接近高溫部件，以免造成火災、觸電或危險。

請勿讓電源線穿過機器底部或靠近高溫部件，以免電源線受損，導致觸電及火災。

⊘ 僅使用專用電源線。另外，請勿將本產品的電源線用於其他產品，以免造成火災。

■ 關於主機

⚠
警告

⊘ 請勿擅自更改、拆解、修理本機器，以免發生危險。請交由原廠技術人員進行檢測維修。

請不要將異物，如針、鐵絲等金屬物品放入機器本體中，以免導致觸電或故障。

孩童應受監護，以確保孩童不嬉玩電器。

請勿將機器浸泡至水中、或是令其潑到水，以免造成短路或觸電。

⊘ 請勿將機器收納擺放於浴室、更衣間、溫室等濕氣較重的空間，以避免造成故障及危險。

請勿在窗簾或噴霧罐等易燃物附近使用，以免造成火災。

請勿將本機器用於本手冊未提及之用途。

請勿將木炭、柴等燃料放入主機使用，以免造成火災、燙傷等傷害。

❗ 機器使用過程中，如發生異常或故障(燒焦味、冒煙等)，請立即停止使用並拔除電源插頭，以避免觸電、短路、火災等傷害。

⚠
注意

⊘ 本產品設計為一般家庭使用，請勿於商業場所使用本產品，以免造成產品故障。

當機器變形或破損時，請立即停止使用，以免造成觸電、傷害或故障。

請勿在使用過程中或使用後立即觸摸機器，以避免燙傷。

⊘ 請勿將未冷卻的配件、機器放在不耐熱的物品上，以免造成物品變質或變形。

請勿摔落、敲擊機器，以避免造成破損、受傷或故障。

❗ 移動機器或進行清潔前，請務必關閉電源、移除電源插頭並等機身、配件冷卻後，再進行搬運動作以免燙傷或受傷。

使用安全說明 / 警告 (請務必閱讀)

■ 關於使用本產品



請勿使用本產品烹調油炸食物，以免導致火災發生。

請勿在加熱器上倒油或水以免導致燙傷、火災或故障。



請勿讓不熟悉機器的人及孩童使用或觸摸，以免導致觸電、燙傷或其他傷害。



如烘烤食材過程中冒煙或起火時，請立即關閉電源並拔下電源插頭，以免造成火災或其他災害。



使用時，請勿離開本機器，讓機器獨自運作，以免造成危險。

請勿將烤網、平煎盤用於瓦斯爐、電磁爐、電暖器或直接加熱，以避免造成受損及故障。

請勿使用隨附的烤網及平煎盤以外之物件，以免導致故障。

請勿將瓶罐直接使用本產品加熱，以避免造成破裂、燙傷等其他傷害。

請勿過度加熱，以免造成火災或故障。

請勿在主機未裝烤網、平煎盤及水盤的狀態下使用，以避免造成燙傷及危險。



請勿與外部計時器或個別遠程控制系統一起使用，以免造成火災或其他災害。

使用前，請鬆開電源線，以免電源線過熱，進而引起火災。

烘烤過程中請勿移動機器，以免水盤脫落或水溢出，從而導致灼傷或故障。



由於把手會處於高溫狀態，從主機上取下烤網、平煎盤時請務必使用防燙手套或等待機器冷卻後再取下，以免造成燙傷。

請務必在水盤內加水後再使用，以免造成燙傷、故障從而導致火災發生。

本電器不預期提供生理、感知及心智能力、經驗或知識不足之使用者(包含孩童)使用，除非在對其負有安全責任的人員監督或指導下安全使用。



注意

■ 關於放置位置



請勿在不平穩的地方或不耐熱材質的鋪墊上使用本機器，以免導致火災。

請勿在機器主體的上方或底部放置任何易燃物品，以免造成火災。

注意



如右圖所示，請將機器放置在與壁面及其他傢俱保持足夠距離的位置，以免造成其他傢俱變色或變形。

請將機器放在不潮濕的環境，並確保機器不會受水噴濺，以免造成觸電。

安裝示例

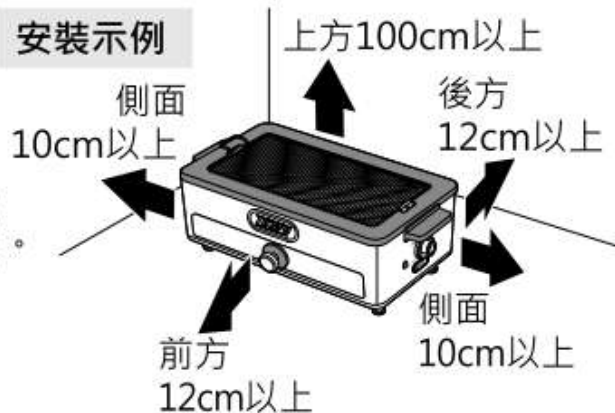

- 請將主機放置於耐熱且平穩的平面上。
- 請確保前方及兩側留有開放空間設置。
- 上圖僅作參考，建議將不耐熱的物品放在較遠的地方。

使用注意事項

- 本產品為一般家庭使用，請勿用於其他用途。
- 存放或使用本產品時，請注意避免讓孩童嬉玩本產品。
- 清潔時請勿使用磨砂顆粒清潔劑、松香水、去漬油、酒精、去污粉或鐵刷等清潔，避免造成產品材質劣化或脫落。
- 請勿在高溫、陽光直射的環境下使用或存放本產品，以免造成變形或故障。
- 請勿在烤網或平煎盤上使用尖銳、金屬製的餐具等，以免導致受損。



主機上的此標記表示高溫警告。請按照說明進行操作，請勿觸摸主體的金屬部分。

機器各部名稱

■ 主機

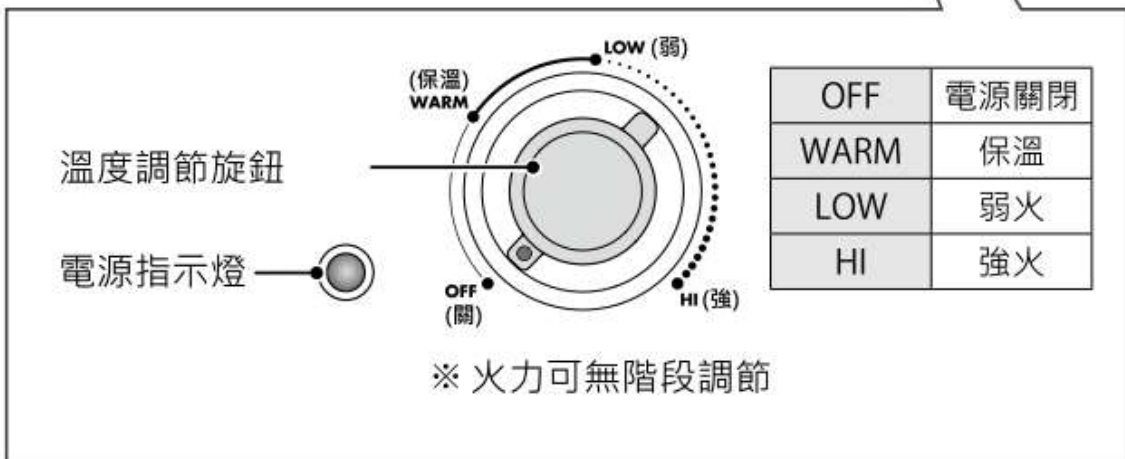
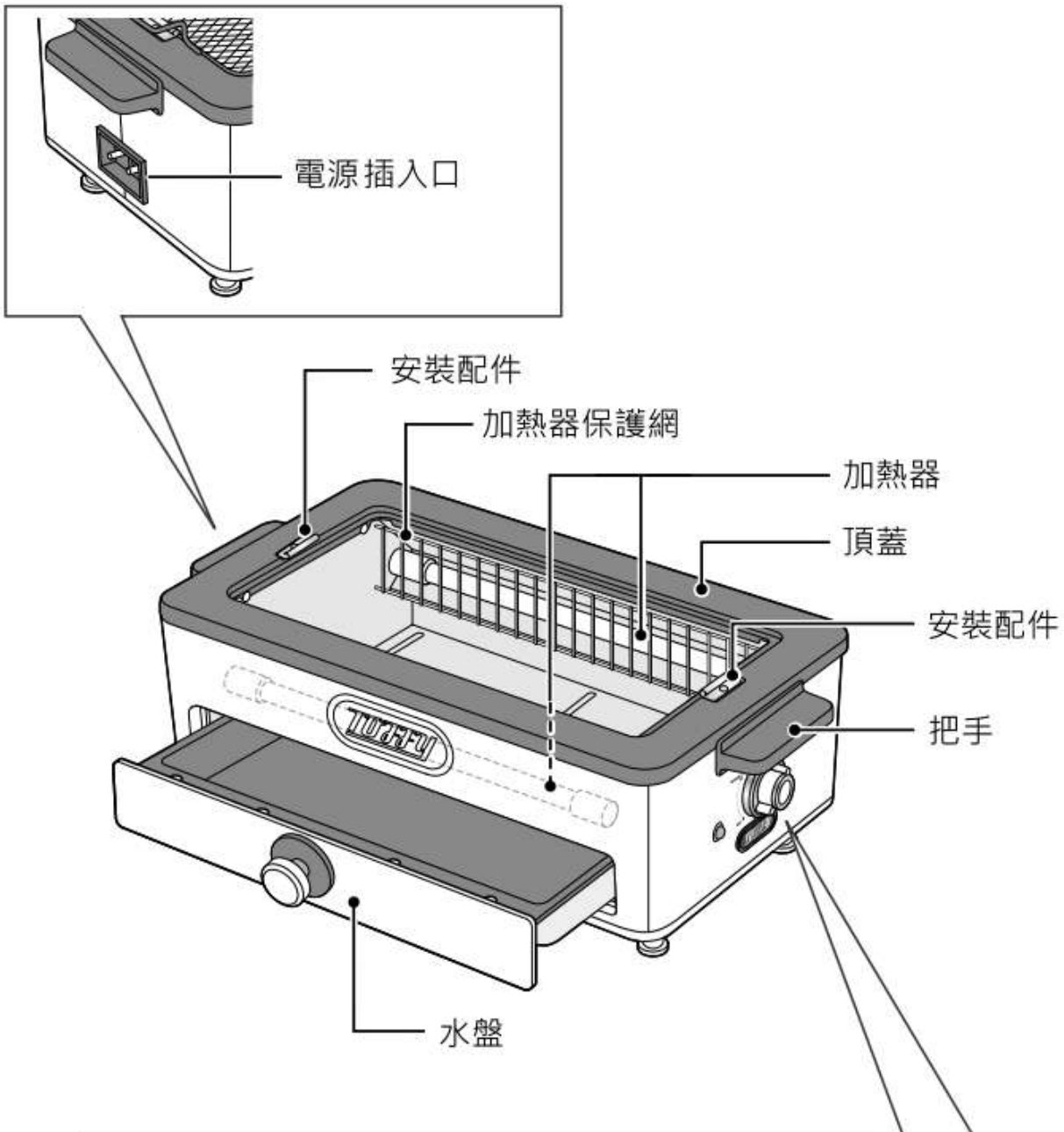

■ 配件

● 烤網

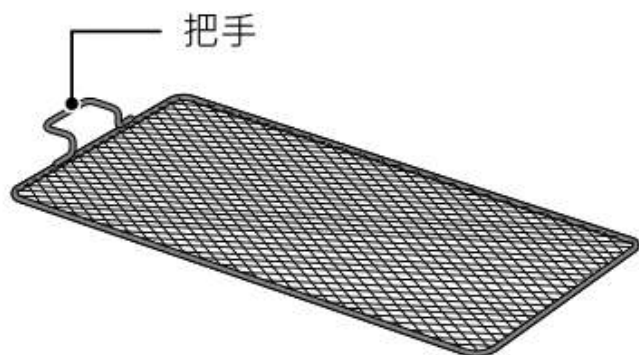

● 平煎盤

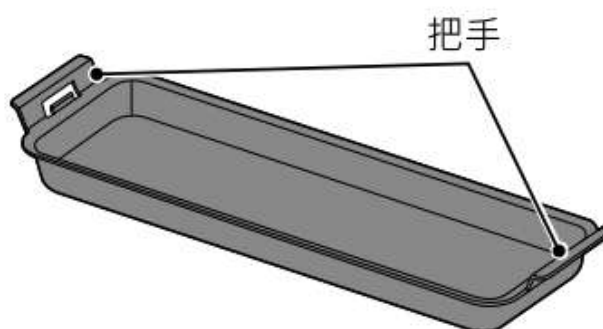

※為了加強烤網功效及強度，會有一部分烤網呈現凹陷狀態，是正常現象。

● 專用電源線

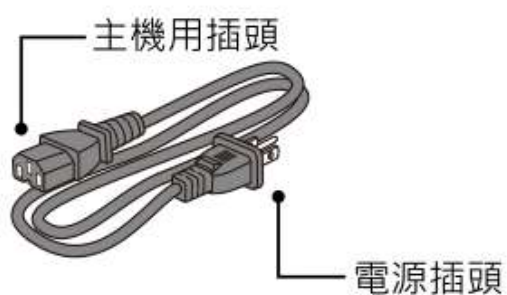

關於恆溫器

本產品中裝有恆溫系統，可自動接通/切斷加熱器，以防過熱。
如果連續使用一段時間，該功能會啟動，加熱器會停止加熱，降溫後才會再次啟動加熱功能。

使用前準備

1 用水清洗烤網及平煎盤，並使其乾燥。

2 將主機放置在穩定、耐熱的場所。

- 放置前請將溫度調節旋鈕設為“關 OFF”
- 請設置在附近沒有可燃物的場所。

3 將水倒入水盤中，裝入主機。

在水盤中倒入400ml的水，確認已到達MAX線後，將其安裝到主機上。

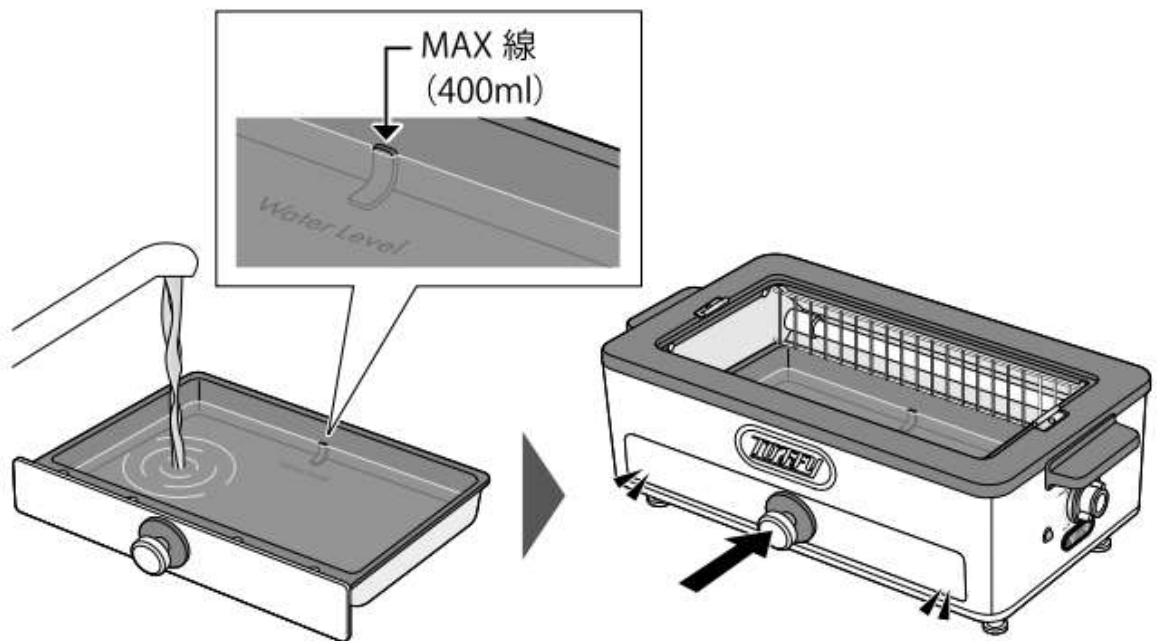

⚠ 注意

- 請務必將水倒入水盤後再使用。若水盤不加水直接使用，主機溫度會升高，從而導致燙傷、火災或故障。
- 請勿將除水以外的物品放入水盤中使用。使用時水盤溫度會升高。請勿放入水以外的物品(油、鋁箔紙、烘焙紙等)，以免導致燙傷、火災或故障。

4 將烤網或平煎盤安裝到主機上。

在頂蓋的安裝配件上安裝烤網或平煎盤。

⚠ 注意

- 請勿使用隨附的烤網、平煎盤以外的配件。
- 請勿將非本產品隨附的烤網、平煎盤、烹飪器具安裝在主機上，以免導致起火、事故或故障。

如何安裝烤網

將把手的另一側與主機上的安裝槽對齊，然後將其與安裝配件對齊並推入。

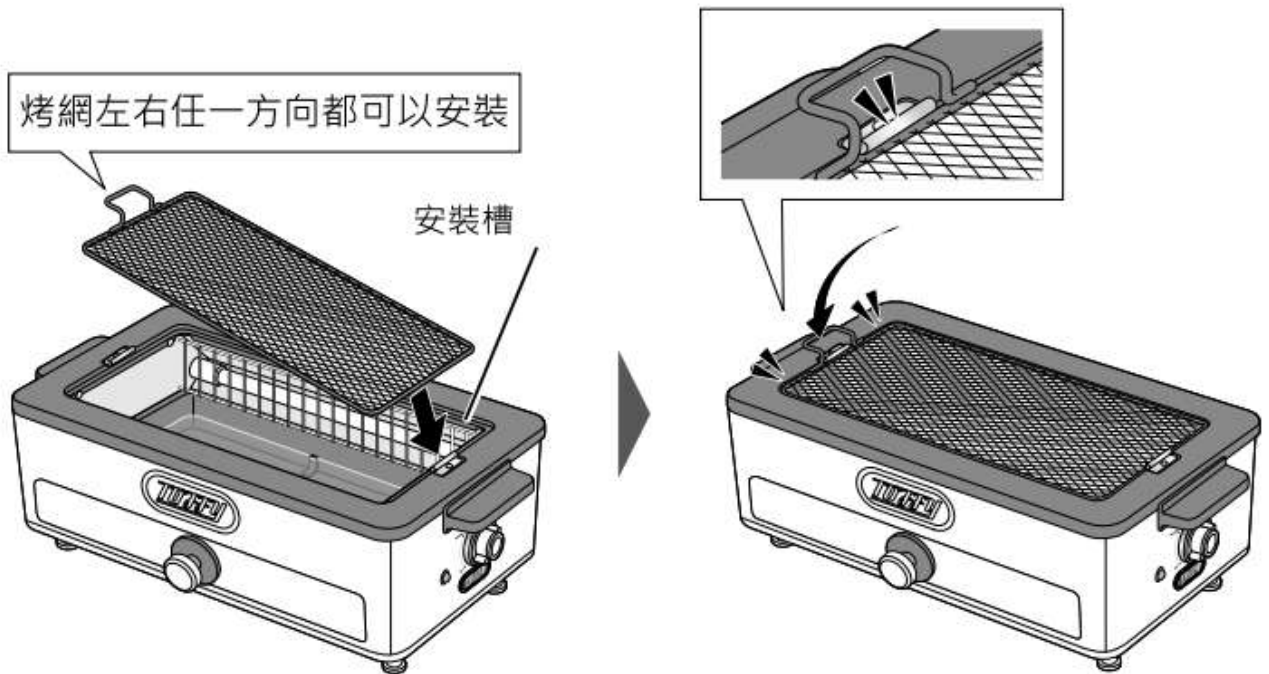

如何安裝平煎盤

將把手推入主體兩端的安裝配件。

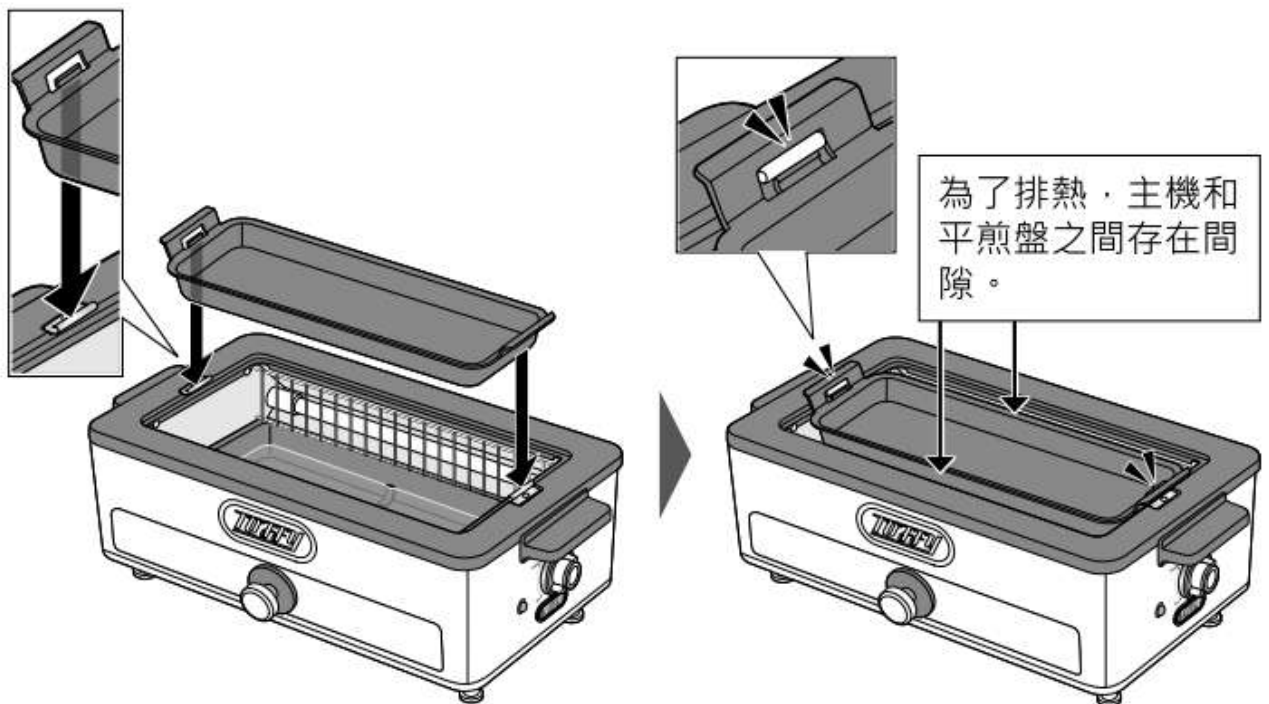

- 平煎盤溫度比烤網升溫較迅速。如想進行短時間烹調時請使用平煎盤。另外，烤網不能烹調的麵條等也可以使用平煎盤烹調。
- 使用平煎盤時，附著在平煎盤上的油和水分會令煙霧大量產生，如果想進行低煙霧的烹調，請使用烤網。

使用前準備 (續)

- 5** 將主機用插頭插入主機，
把電源插頭插入插座。

① 將主機用插頭插入主機電源插入口

② 將電源插頭插入插座。

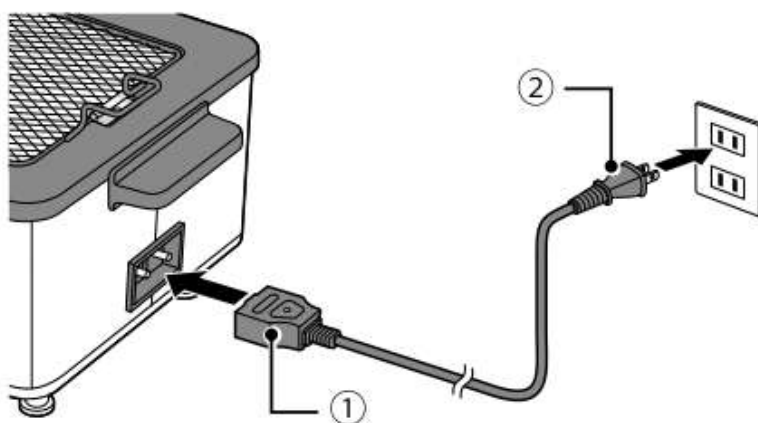

使用方式

1 預熱

根據烹調內容，從弱LOW到強HI之間設定溫度調節旋鈕

- 請在平煎盤塗抹薄薄的油

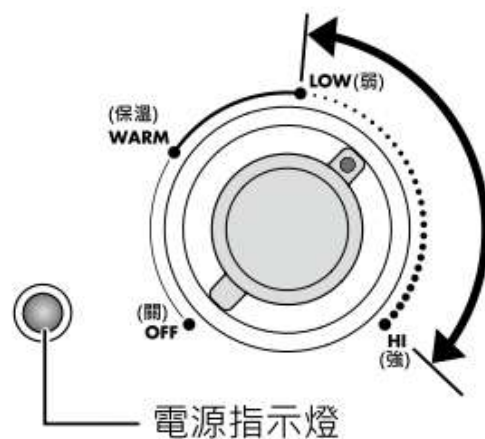

請勿用鋁箔紙或其他物件覆蓋，以免導致主機發熱、溫度升高，而造成故障、燒傷。

使用方式 (續)

2 烹調

- 烹調過程中水盤的水如有減少，請拉出水盤加水。
- 如烹調時想要抑制煙霧，請使用烤網。
- 烹調有殼的貝類等，可能需要花長一點時間。



注意

- 烹調過程中主機、烤網、平煎盤及水盤溫度會升高，請勿觸碰金屬部件，以免導致燙傷。
- 請務必使用乾淨的烤網烹調，如在未清洗乾淨的狀況下烹調，可能導致髒污不易清除，使用過程中髒污會冒煙等狀況。
- 請務必時常檢查水盤中的水，以免在水盤沒有水的情況下烹調，導致主機溫度升高而造成灼傷、火災或故障。
- 在烹調過程中請勿移動主機，以免烤網或平煎盤掉落，或者水盤脫落導致水溢出，而造成灼傷或故障。
- 如果要在水盤中加水，請將水盤先拉出後再倒水。請勿將水從主機頂部倒入，以免導致灼傷或故障。
- 烹調過程中，水盤及內部的水會升溫，拉出水盤時，請勿觸摸把手以外的部位，並避免水盤的水溢出，以免導致燙傷或故障。
- 烹調含豐富油脂的食材時，請務必在烤網中央進行烹調，以防止油噴濺到兩側加熱器上，否則可能導致主機燃燒並發出爆裂聲。

- ## 3 烹調結束後，請將溫度調節旋鈕轉到“關 OFF”位置，然後從插座上拔下電源插頭。

保養與維護

- ⚠ 注意**
- 清潔時，請務必從插座上拔下電源插頭，以免導致觸電、短路、燙傷或火災。
 - 清潔前，請確保溫度已充分下降，以免導致燙傷。
 - 請勿將水直接倒入主機或將其浸入水中，以免導致燙傷、火災或故障。

請注意 清潔時請勿使用磨砂顆粒清潔劑、松香水、去漬油、酒精、去污粉或鐵刷等清潔，避免造成產品材質劣化、退色、變形或脫落。

主機

用軟布擦去髒垢(將布浸入稀釋過的中性廚房用清潔劑，然後擠壓)，再用乾布將水分擦乾。

- 加熱器保護網不能拆除，請勿強行取下。
如果食物進入加熱器保護網內部，請用竹籤將其除去。
- 如果不清理烹調污漬並再次進行加熱，污漬將難以清除，並可能導致故障

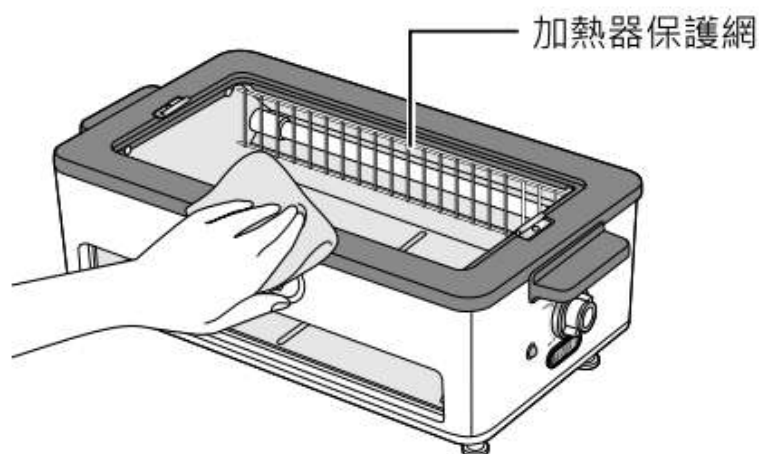

- ⚠ 注意** 請勿直接清潔或觸摸兩側加熱器，以免導致兩側加熱器破損、故障、受傷或觸電。

保養與維護 (續)

烤網、平煎盤、水盤

從主機上將烤網、平煎盤、水盤取下，使用海綿沾濕稀釋過的中性廚房清潔劑清潔，並用水徹底清洗乾淨，最後用乾布將水分擦乾。

● 在清洗粘性髒垢之前，請先用溫水將髒污部分浸一會兒。

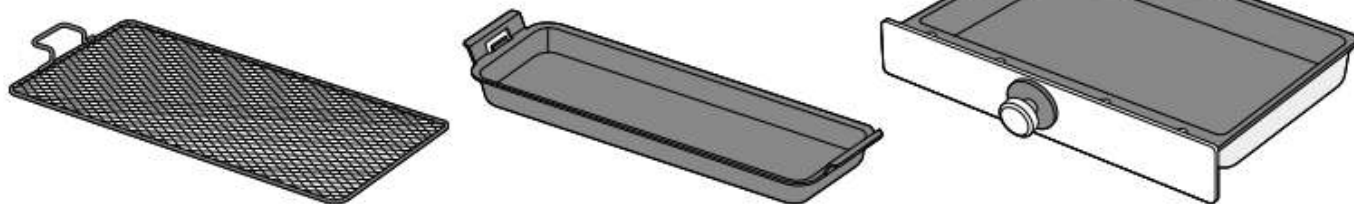

請注意

- 請勿使用洗碗機或烘碗機。
- 請勿將整個水盤浸入水中，以免導致生鏽。
- 清潔後，請徹底乾燥。如果殘留水份，可能會導致發霉和生鏽。

關於烤網、平煎盤、水盤塗層的維護

- 請勿使用金屬鍋鏟/刀叉等鋒利器具，可能導致刮傷。
- 請勿將烹調後的殘渣髒污放置不管，可能會導致塗層脫落。
- 烤網、平煎盤、水盤皆屬於消耗品，經長時間使用後不沾塗層無可避免會逐漸變薄，使食物出現沾黏或烤色不均等現象。
- 此不沾塗層為食品級不沾塗層，符合國家食品安全標準。
- 操作不當或使用尖銳的硬質餐具也可能導致塗層脫落或劣化，這並不影響食品烘烤的食用安全，請安心使用。

電源線

請用柔軟的乾布擦拭乾淨。

長期末使用時請定期檢查機器

- 電源線異常發熱。
- 電源線有嚴重的破損。
- 電源線接通電源時，不通電。
- 加熱器破裂。
- 還有其他異常和故障。



如果出現或發現上述狀況，請立即停止使用。

台灣RoHS 限用物質含有情況標準資訊

| 設備名稱： TOFFY無煙電燒烤盤 | | 型號（型式）： K-SY1 | | | | |
|---|------------|---------------|-----------|----------------------------|---------------|-----------------|
| 單元(註) | 限用物質及其化學符號 | | | | | |
| | 鉛 (Pb) | 汞 (Hg) | 鎘 (Cd) | 六價鉻 (Cr ⁺⁶) | 多溴聯苯 (PBB) | 多溴二苯醚 (PBDE) |
| 加熱元件 | ○ | ○ | ○ | ○ | ○ | ○ |
| 恆溫器 | ○ | ○ | ○ | ○ | ○ | ○ |
| 內部配線 | ○ | ○ | ○ | ○ | ○ | ○ |
| 外殼塑料 | ○ | ○ | ○ | ○ | ○ | ○ |
| 金屬部件(含 外殼、固定 片, 螺絲) | ○ | ○ | ○ | ○ | ○ | ○ |
| 電源線 | ○ | ○ | ○ | ○ | ○ | ○ |
| 備考1. “超出0.1 wt %” 及 “超出0.01 wt %” 係指限用物質之百分比含量超出百分比含量基準值。 | | | | | | |
| 備考2. “○” 係指該項限用物質之百分比含量未超出百分比含量基準值。 | | | | | | |
| 備考3. “-” 係指該項限用物質為排除項目。 | | | | | | |

故障排除

如有故障疑慮時，請於回送維修前先參考以下表格

| 狀況 | 原因 | 對應方式 |
|------------------|----------------------------------|--|
| 烤網 / 平煎盤的溫度沒有上升。 | 電源插頭未正確連接至電源插座。 | 請檢查電源插頭和插座之間的連接。 |
| | 主機用插頭沒有正確連接至主機。 | 請將主機用插頭正確連接至主機。 |
| | 溫度調節旋鈕位於“關 OFF”位置。 | 請轉動溫度調節旋鈕並開啟電源。 |
| 烤網 / 平煎盤不熱。 | 烤網 / 平煎盤安裝不正確。 | 請正確安裝烤網 / 平煎盤。 (請參考說明書P.9) |
| 使用過程中會發出喀噠聲。 | 受加熱膨脹的影響。 | 請安心照常使用。 |
| 產生大量煙霧。 | 烤網/平煎盤未清潔乾淨。 | 請將烤網/平煎盤清潔乾淨。 |
| | 水盤中沒有水。 | 將水盤取出並加水。 (請參考說明書P.8) |
| | 食材本身烹調時會產生煙霧 | 烹調含大量油脂和水分的食材，加熱一定程度以上可能會產生大量煙霧。請降低火力，煙量可能會減少。 |
| 烹調過程中發出爆裂聲。 | 從食材中出來的油附著在兩側加熱器上時，有機會立即燃燒並發出聲響。 | 烹調含大量油脂的食材請遠離側面加熱器，並在烤網的中心進行烹調。 |

產品規格

| | |
|----------|--------------------------------|
| 品名 | TOFFY Classic 無煙電燒烤盤 K-SY1 |
| 型號 | K-SY1 |
| 主機尺寸 | 約437mm(W)×155mm(H)×235mm(D) |
| 烤網尺寸 | 約315mm(W)×150mm(D) ※ 不包括把手 |
| 平煎盤尺寸 | 約333mm(W)×40mm(H)×113mm(D) |
| 重量 | 約3,050g |
| 電源 | AC110V/60Hz |
| 總額定消耗電功率 | 1000W |
| 電源線長 | 約1.3m |
| 溫度調節 | 保溫WARM~強HI(無階段調節) |
| 設計/ 產地 | 日本設計/ 中國製造 |
| 商品內容 | 主機、烤網、平煎盤、專用電源線、水盤、使用說明書(含保證書) |

※ 商品如有些微規格、設計改變時，恕不另行通知。

※ 此商品為台灣地區專用，其他地區無法使用。

(This appliance is designed for use in Taiwan only and can not be used in any other country.)

※ 「Tofly」は、(株)ラドンナ、(株)キングジムの登録商標です。