

Vitantonio®

使用說明書

家用電器

內附保固資訊



Vitantonio Hand Blender

Vitantonio
手持式攪拌棒五件組

VHB-20B

使用前請務必詳讀。

感謝您購買 Vitantonio 手持式攪拌棒五件組。

為能正確使用本產品，使用前請詳閱本說明書後再行使用。

請留意說明書內有保固相關資訊。

只可於110V電壓下操作。產品保固僅限台灣地區。

本產品專為台灣地區設計，
請勿在海外地區使用。
FOR USE IN TAIWAN ONLY

目錄

安全注意事項	1 ~ 4
產品部位名稱及功能	5
組裝	6
拆卸	7
拆卸／操作方法	8
使用方法（攪拌棒）	9 • 10
使用方法（切碎器）	11 • 12
調理的說明	13
清潔保養	14
故障排除	15
加購零件	16
保固及售後服務	17
規格	18

安全注意事項

請務必遵守以下注意事項。



- 使用本產品前請務必詳閱及遵守「安全注意事項」，並妥善保存說明書以供參閱。
- 以下為可能造成人身危險或財務損失的狀況，請務必遵守安全事項。
- 依照錯誤使用方式可能產生的危險及損失程度區分如下。

 警告	有死亡或受傷之可能。	 注意	有受傷或財物損毀*之可能。
---	------------	---	---------------

- 財物損毀*：包含對住所、傢具、財物、家畜以及寵物所造成的傷害。
- 請留意以下警告標誌與其分類。



 代表必須「禁止」的行為。	 代表必須「遵守」的行為。
--	--

※ 使用前請詳閱本說明書，並放置於易拿取位置。

 警告	
	<ul style="list-style-type: none"> ■ 禁止拆解、維修或改造本產品。 否則可能導致起火，或因產品運作異常造成受傷。產品故障時請洽原購買通路或本公司客服中心。 ■ 請勿將主機浸水或潑水於其上。 否則可能導致電器短路、觸電及故障。 ■ 禁止水洗主機。 否則可能導致電器短路、觸電及故障。 ■ 請勿讓幼童或不熟悉本產品使用方法的人使用本產品。且不可將本產品置於嬰幼兒伸手所及之處。 否則可能導致觸電受傷。 ■ 本電器不預期提供給生理、感知或心智能力降低、或是經驗或知識不足之使用者(包含孩童)使用，除非在對其負有安全責任的人員之監護或指導下使用 否則可能導致觸電受傷。 ■ 請勿損毀電源線及電源插頭。請勿損傷、改造、靠近熱源、過度彎折、扭曲、拉扯、重壓、或夾壓。 否則可能導致觸電或因電器短路而引起火災。 ■ 請勿用手指、刮刀、湯匙、筷子等物品接觸運轉中的刀片。 否則可能導致受傷及產品故障。 ■ 請勿在手部潮濕的情況下，插拔電源插頭。 否則可能導致電器短路及觸電。

請務必遵守以下注意事項。

安全注意事項

 警告		
	<p>■ 電源線受損或電源插頭鬆動時請勿使用本產品。</p>	否則可能導致觸電或因電器短路而引起火災。
	<p>■ 使用時請注意連接之插座或配線器具未超過額定量，且必須使用 110V 交流電。</p>	因過熱引起火災。
	<p>■ 請小心使用刀片。</p>	否則可能導致受傷。 (攪拌刀片及切碎器屬刀片皆相當銳利，請勿直接以手觸摸。)
	<p>■ 組裝配件時請務必正確且謹慎。</p>	否則可能導致受傷。 (以免發生刀片於使用中脫落的情形。)
	<p>■ 關於刀片及打蛋器的組裝、拆卸方法，請詳閱 P.6 ~ 8 配件的使用方式後再進行組裝、拆卸。</p>	否則可能導致受傷。 (請參閱 P.6 ~ 8 配件的使用方式與組裝、拆卸方法後再進行組裝、拆卸。)
	<p>■ 定期清理電源插頭上的灰塵。</p>	否則可能導致觸電及火災。
	<p>■ 請將電源插頭確實插到底。</p>	否則可能導致觸電及火災。
	<p>■ 請先停止產品運轉再拔除電源插頭。</p>	否則可能導致觸電、火災、受傷及故障。
	<p>■ 組裝、拆卸零件、保養本產品時，請先將電源插頭拔除。</p>	否則可能導致觸電及火災。
	<p>■ 若不慎摔落本體、或本體有破損時，請立即停止使用，並拔除電源插頭。</p> <p>(異常・故障例)</p> <ul style="list-style-type: none"> ● 電源插頭異常發熱。 ● 電源線受損、或無法通電。機體變形、異常發熱。 	否則可能導致起火及火災。

安全注意事項



請務必遵守以下注意事項。

 注意

!	■ 請勿於運轉中移動本產品。	否則可能導致受傷及產品故障。
	■ 請勿在攪拌杯中放入調理容量 (400ml) 以上的食材進行攪拌。	否則可能會導致食材噴出及產品故障。
	■ 請勿放入高溫的食材進行攪拌。	否則可能導致燙傷及損毀。 (請務必等食材冷卻至常溫後再開始攪拌。)
	■ 請勿於不平穩的桌面或場地使用。	否則可能會因此翻倒或掉落，導致產品破損、故障以及人員受傷。
	■ 請勿隨意碰觸開關。	否則可能導致受傷。
⊘	■ 請勿使用本產品攪打乾冰、冰等水分少的固體。	否則可能導致損毀及故障。
	■ 請勿於運轉中拆卸配件。(切碎器)	否則可能導致受傷及故障。
	■ 請勿使用非本產品專用之配件。	否則可能導致故障。
	■ 請勿將本產品用於一般家庭用途外。	否則可能導致故障。
	■ 請勿將本產品用於調理以外的用途。	否則可能導致故障。
	■ 請勿長時間連續使用。	否則可能導致故障。 連續使用時間：1 分鐘 (蛋白霜及打發蛋白除外)
	■ 請勿將攪拌杯和切碎器容器放入烤箱。	否則可能導致損毀。
	■ 請勿於刀片仍裝在容器中狀態下，將食材保存於容器內。(切碎器)	否則可能會導致零件劣化及故障。 調理後請拆除刀片，並從容器中取出食材，再將容器及刀片仔細清洗乾淨。

請務必遵守以下注意事項。

安全注意事項

 注意	
	<p>■ 請勿以 40°C 以上的熱水清洗，或使用洗碗機、烘乾機清洗烘乾本產品。</p> <p>■ 組裝本體與配件時，請確實將配件旋緊，直到發出喀的一聲為止。</p> <p>■ 拔除電源插頭時，應以手握住電源插頭拔除。請勿直接拉扯電源線。</p> <p>■ 請先停止產品運轉再拔除電源插頭。</p> <p>■ 不使用本產品時，請務必將電源插頭從插座拔除。</p>
	<p>否則可能會造成零組件變形、破損。</p> <p>否則可能導致人員受傷，產品變形及損毀。</p> <p>否則可能導致觸電或因電器短路而起火。</p> <p>否則可能導致受傷。</p> <p>否則可能導致觸電及火災。</p>

使用須知	
<p>■ 請勿讓本產品連續運轉超過額定時間。如要連續使用本產品時，請暫停 30 分鐘以上，直到產品自然冷卻後再使用。</p>	否則可能導致故障。
<p>■ 請勿在未放入食材的狀態下空轉。</p>	否則可能導致故障。
<p>■ 請勿使用本產品來製作較具黏性的照護食物。</p>	否則可能導致故障。
<p>■ 請小心使用本體及各組件。</p>	否則可能導致受傷及故障。
<p>■ 使用後請立即進行保養。</p>	請參閱 P.14
<p>■ 使用調整速度的旋鈕時，請先放開開關再調整。</p>	否則可能導致受傷及故障。
<p>■ 用於鍋具時，請注意不要碰觸到鍋邊或鍋底。</p>	以免傷到鍋子。 介意刮傷的人，請使用別的容器。

產品部位名稱及功能

開始使用本產品前，請先清點主機及所有配件。

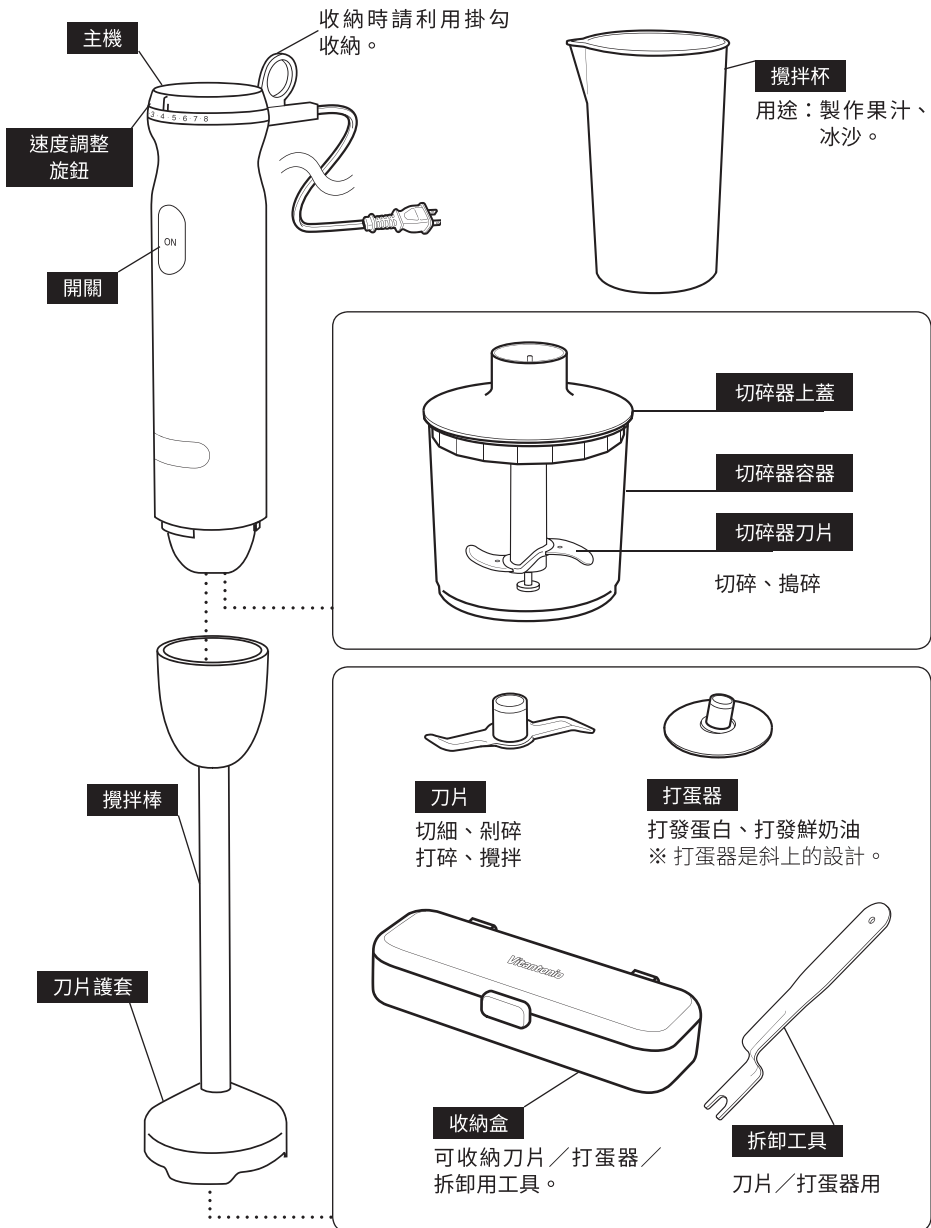

組裝、拆卸時的注意事項

1 請先確認電源插頭未通電。

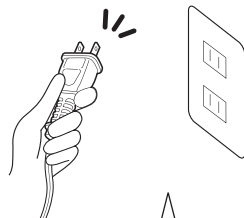

從插座拔除插頭

2 請從主機取下攪拌棒。

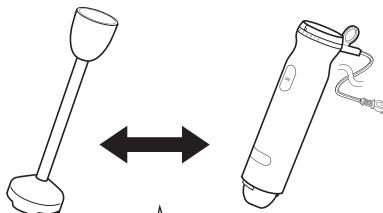

從主機取下攪拌棒

⚠ 注意

■請先將攪拌棒從主機取下後再組裝、拆卸配件。
(否則可能會受傷)

刀片／打蛋器的組裝方法

1 請將套件突起部位對準刀片／打蛋器上的溝槽。

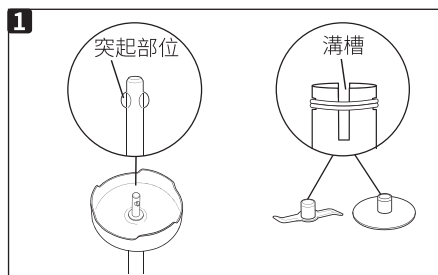

2 組裝時請將刀片／打蛋器的中央對準垂直下壓，直到發出喀的一聲為止。

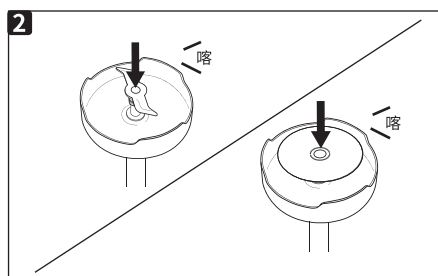

⚠ 注意

■在刀片／打蛋器未確實組裝的狀態下使用本產品，可能會在使用中造成刀片脫落導致人員受傷等意外。

刀片／打蛋器的拆卸方法

- 1** 請從下方將拆卸工具以嵌住刀片／打蛋器的方式插入。

⚠ 注意

■ 拆卸工具嵌住後，請務必將刀片朝下。

1

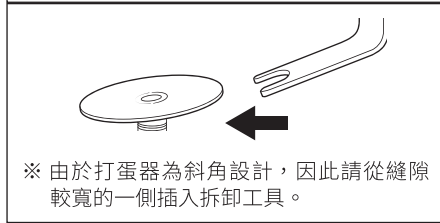
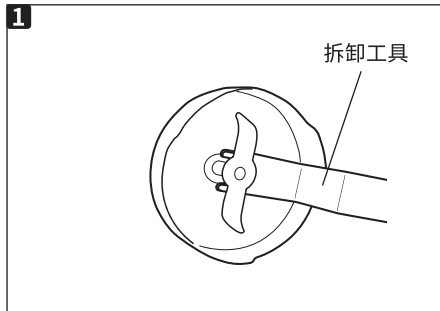

2



- 2** 請按照右圖的方式手持工具，利用槓桿原理朝箭頭方向施力，刀片／打蛋器就會脫落。

※ 拆除時請盡量接近墊在下方的毛巾或軟墊。

⚠ 注意

■ 拆卸刀片／打蛋器時，請務必在下方墊上厚毛巾。

以免刀片／打蛋器損壞桌面，或因配件反彈而造成危險。

拆卸 / 操作方法

本體及套件 / 切碎器的裝卸

- 1** 請將主機的解鎖記號對準▲記號插入後，將主機朝鎖定記號的方向旋轉。
相反順序進行即可從主機取下攪拌棒。



：解鎖記號



：鎖定記號

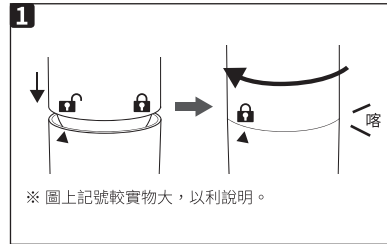

⚠ 注意

- 請確認主機與攪拌棒是否確實嵌合。
在未確實嵌合的狀態下運轉會造成離合器損傷故障。
- 請先將電源插頭拔除再組裝。

操作方法

■開關

- 本產品須持續按住開關才能運轉。
- 請按照右圖的方式握住本體並按住開關。
- 欲停止運轉時請放開開關。

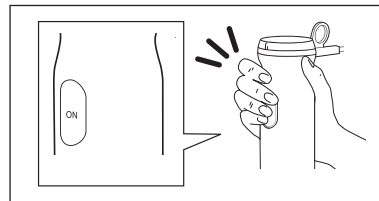

■速度調整旋鈕

- 轉動主機上方的旋鈕可調整速度。
- 數字越大速度越快。

⚠ 注意

- 使用速度調整旋鈕時，請放開開關。

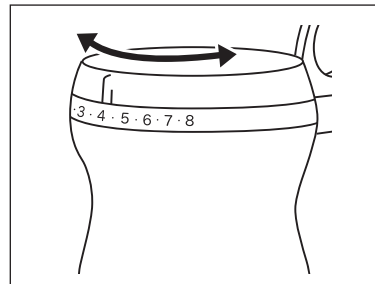

使用方法 (攪拌棒)

1 將電源插頭插入插座。

2 把嵌入刀片的攪拌棒放入攪拌杯中的食材中，按住開關開始運轉。
攪拌完成後請放開開關停止運轉。

※ 請務必加入液體。

⚠ 注意

■ 不可直接攪拌固體食材。
(以免造成故障)

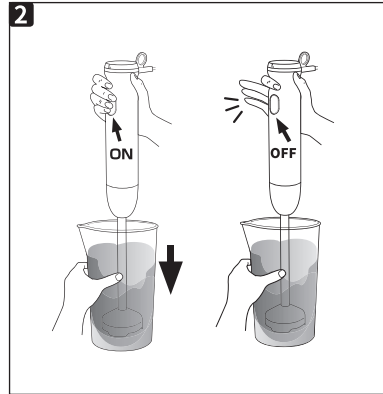

3 請確認刀片完全停止運作後再將攪拌棒取出。

⚠ 注意

■ 若在刀片尚未完全停止轉動的情況下取出攪拌棒，會導致調理食材噴出。
(此時若食材溫度較高，可能因此燙傷)

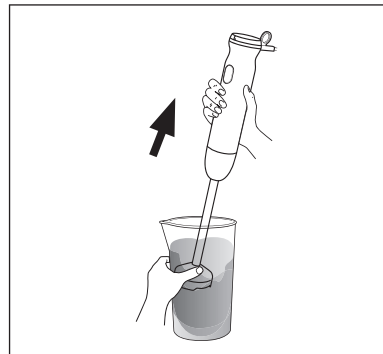

使用方法（攪拌棒）

4 將電源插頭從插座拔除。

●也可使用鍋子或堅固的碗做為攪拌容器。

⚠ 注意

- 刀片護套可能會刮傷鍋子或料理容器，請多加留意。
- 不可用於加熱中的鍋具。請先從爐上取下，確實冷卻後再使用攪拌棒。

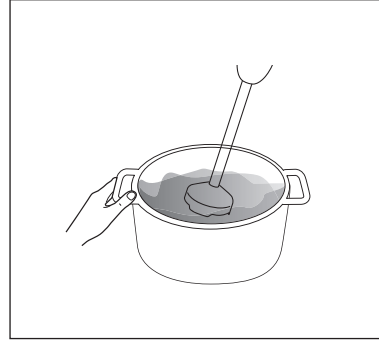

●打蛋器可用於打發蛋白、打發鮮奶油。

⚠ 注意

- 打發鮮奶油時，若同時上下移動會更快完成，但攪拌棒拉得過高可能會導致食材噴出，請多加留意。

使用方法 (切碎器)

- 1** 將切碎器刀片組裝於切碎器容器上，放入食材後蓋上切碎器上蓋。

⚠ 注意

- 切碎器刀片銳利，請勿直接以手碰觸刀片。
- 注意勿放入過多食材。
- 確認切碎器上蓋是否能確實蓋住切碎器容器。
(以免造成產品破損或人員受傷)

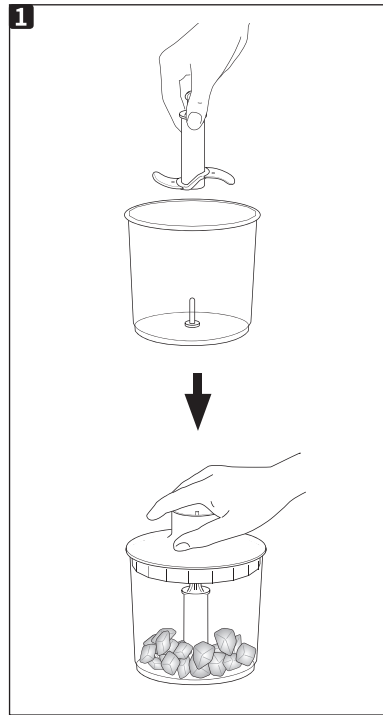
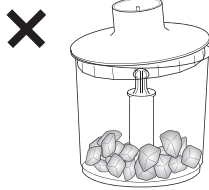

- 2** 將本體從切碎器上蓋插入。

⚠ 注意

- 請確認上下是否確實嵌合。
在未確實嵌合的狀態下運轉會造成離合器損傷故障。

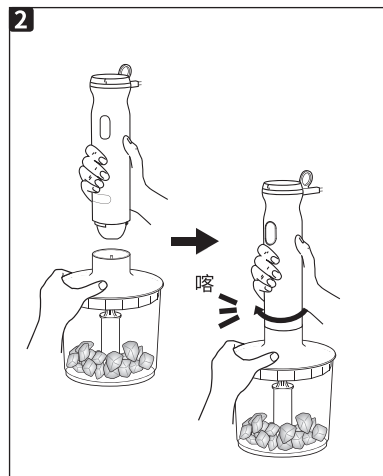

- 3** 將電源插上插座。

使用方法 (切碎器)

- 4** 按住開關運轉，完成後請放開開關停止運轉。



- 5** 將主機從切碎器上拆除。

⚠ 注意

- 請先確認切碎器刀片已完全停止迴轉後再取下主機。

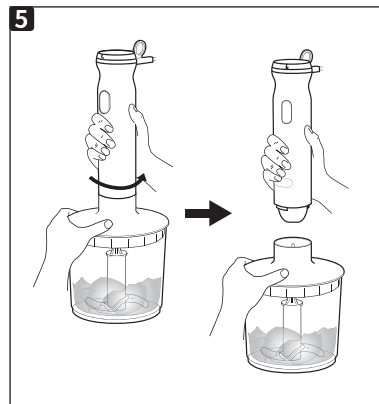

- 6** 打開上蓋取出切碎器刀片後，再將調理完成的食材取出。

⚠ 注意

- 切碎器刀片銳利，請勿直接以手碰觸刀片。
- 請勿在未取出切碎器刀片的狀態下取出食材。

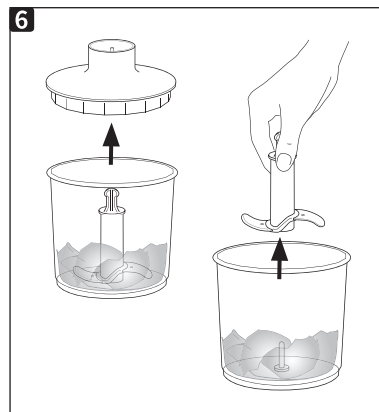

調理說明

攪拌刀片

食譜名／材料	準備	調理時間
黑芝麻豆漿香蕉果汁 香蕉 1 根 (100g) 豆漿 150ml 黑芝麻 1 大匙	將香蕉去皮後，切成 2cm 大小的塊狀。	30 秒
綜合果汁牛奶 橘子 (罐裝) 100g 鳳梨 (罐裝) 100g 桃子 (罐裝) 30g 糖漿 (罐裝) 100ml 牛奶 150ml	將鳳梨和桃子切成 2cm 大小的塊狀。	40 秒
奇異果奶昔 奇異果 1 顆 香蕉 1 根 (100g) 蜂蜜 5g 牛奶 200ml	將奇異果和香蕉去皮後，切成 2cm 大小的塊狀。	40 秒

切碎器

材料	用途	份量	調理時間	備料
肉	絞肉	200g	約 30 秒	去筋，切成 2cm 大小的塊狀
魚	磨碎	200g	約 10 秒	去掉魚頭和魚骨後，切成 2cm 大小的塊狀
洋蔥	切碎	200g	約 20 秒 先短暫運轉 5 次後，再連續運轉 10 秒	切成 2cm 大小
紅蘿蔔	切碎	200g	約 10 秒	切成 2cm 大小
吐司	麵包粉	6 片切吐司 1 片	約 10 ~ 20 秒	將 1 片切成 16 等分
白蘿蔔	白蘿蔔泥	150g	1 分鐘	切成 2cm 大小

打蛋器

材料	用途	份量	調理時間	備料
蛋白	蛋白霜	3 個份	1 分鐘	先將蛋放至常溫
鮮奶油	打發鮮奶油	200ml	1 分 30 秒	※ 此為使用專用攪拌杯所花費的時間

※ 使用打蛋器時馬達負荷較小，因此使用時可超過額定時間 (1 分鐘)，如果連續多次使用，請每次休息 10 分鐘後再使用。
 ※ 調理時間僅為參考值。請依照您的喜好自行調整。

禁止食材 (例)

攪拌刀片	冰塊、生肉末、麵團等。
打蛋器	冰塊、昆布乾、大豆乾、起司等固體食材、麵團等 ※ 打蛋器為打發蛋白及打發鮮奶油專用。
切碎器	質量較厚重的麵團。

⚠ 注意

當馬達超出負荷時，會啟動保護裝置，造成產品暫停無法運轉。
 停止後請確實按照以下的順序來處理。

- ① 放開開關 ON，再拔除插座的電源插頭。
- ② 等約 30 分鐘以上待主機冷卻。

開始保養前，請務必先將電源插頭拔除。

⚠ 注意

- **禁止水洗主機。**
(以免造成短路、觸電、故障等問題)
- **請使用廚房用中性清潔劑和軟性海綿。**
※ 禁止使用有機溶劑、高揮發性的清潔劑、尼龍刷具或含有化學成分的抹布等。
(以免造成變色、破損、故障等問題)
- **請勿以 40°C 以上的熱水清洗，或使用洗碗機、烘乾機清洗烘乾本產品。**
(以免造成零組件變形、破損)

● 本體

請用沾濕的抹布擦拭主機的污垢。
若嚴重髒汙，請先用抹布沾取廚房用中性清潔劑擦拭後，再以乾布擦拭。

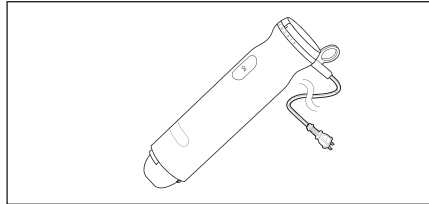

● 攪拌棒／切碎器刀片／攪拌刀片／打蛋器／切碎器上蓋／拆卸工具

刀片請用有柄的刷子沾取中性清潔劑清洗，並用水沖洗乾淨，再晾乾。

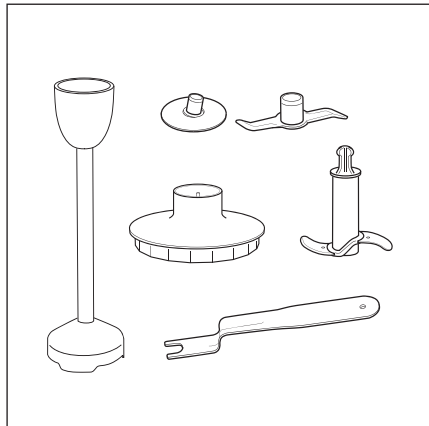

⚠ 注意

- **刀片銳利，處理時請多加小心。**
調理後攪拌刀片、切碎器刀片、打蛋器上會殘留食材，若不及早清理可能會造成腐蝕和生鏽等問題。每次調理結束後皆須取下並仔細清洗後，確實晾乾。
- **請勿將切碎器上蓋及攪拌棒浸泡水中。**

● 攪拌杯／切碎器容器

將配件放入已加入中性清潔劑的溫水中浸泡，再以海綿清洗。沖洗乾淨後晾乾。

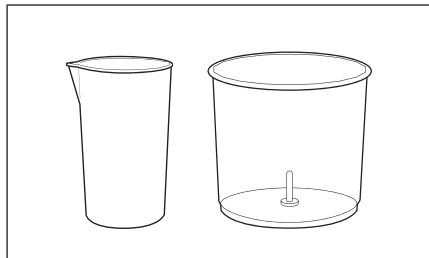

⚠ 注意

- **請勿將調理後的材料直接留在攪拌杯或切碎器容器裡。**
(每次調理結束後皆須取下並仔細清洗。)

送修產品之前請再次確認。

●攪拌棒／切碎器

不良現象	可能原因	解決方法
無法啟動。	電源插頭並未確實插上插座。	請確實將電源插頭插上插座。
刀片靜止不轉動。	材料太多（或太大）。	請減少材料的量或將材料重新切至適當的大小。
	主機和攪拌棒未確實嵌合。	請參閱 P.8 的組裝方法，將主機與攪拌棒確實組裝好。
刀片的轉速過慢。 ↓	食材附著於刀片上。	請利用刮刀或筷子等工具清除食材。 ※ 請務必先拔除電源插頭後再進行。
	使用了黏性較強的食材。	請勿使用黏性強的食材或固體食材。 (請參閱 P.13)
請關閉產品，並將電源插頭從插座拔除。	材料太多（或太大）。	請減少材料的量或將材料重新切至適當的大小。
主機過熱 ↓	使用了黏性較強的食材。 使用時間超過建議的使用時間。	將本產品用於攪拌黏性強的食材時，即使使用時間未超過額定時間，仍然可能造成馬達過熱的問題。盡可能避免長時間使用，並暫停使用本產品直到馬達冷卻為止。
產生異味。	使用時間超過額定時間。 攪拌機的負荷過大。	產品的馬達線圈補強材料 (Varnish)，會因為馬達發熱蒸發，而產生異味或冒煙。並非故障。

●切碎器

不良現象	可能原因	解決方法
產品運轉聲音異常大聲。 刀片空轉。	切碎器上蓋未確實蓋好。	請確實將電源插頭插上插座。請確實蓋好切碎器上蓋。

●打蛋器

不良現象	可能原因	解決方法
打蛋器的轉速過慢。	使用了黏性較強的食材。	因負荷過大導致轉速減緩。 請避免使用黏性較強的食材。 此打蛋器的主要功能是用於打發蛋白及生奶油。
打蛋器無法運轉。	主機和攪拌棒確實嵌合。	請參閱 P.8 的組裝方法，將主機與攪拌棒確實組裝好。
使用耗時。	食材的份量過多。	使用本產品約 1 分鐘~ 1 分半鐘可以處理的份量約：鮮奶油 200ml、3 顆蛋白。

⚠ 注意

當馬達超出負荷時，會啟動保護裝置，造成產品暫停無法運轉。停止後請確實按照以下的順序來處理。









- ① 放開開關 ON，再拔除插座的電源插頭。
- ② 等約 30 分鐘以上待主機冷卻。

|||||

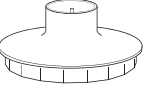
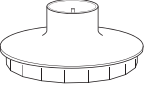
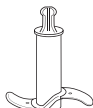
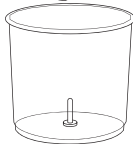
加購零件

|||||

購買請洽本公司客服中心。主機以外的零件在保固期間內仍需另行付費購買。

			
產品型號	PVHB-20-BS-R	PVHB-20-BS-W	PVHB-20-LD-R
產品名稱	攪拌棒 紅	攪拌棒 白	切碎器上蓋 紅
			
產品型號	PVHB-20-CHBL	PVHB-20-CH	PVHB-20-BL
產品名稱	切碎器刀片	切碎器容器	攪拌刀片
			
產品型號	PVHB-20-TL	PVHB-20-CP	PVHB-20-BX-R
產品名稱	拆卸工具	攪拌杯	收納盒紅
			PVHB-20-BX-W
			收納盒白

※ 關於未包含於上述內容之零件的不良問題，請洽客服中心。另外零件費用可能會另行收取運費。
 ※ 未來可能會配合產品的改善及改良需求，修改零件的設計、顏色及規格，恕不另行通知。

保固及售後服務

1 保固範圍

1. 消費者於台灣地區向特家股份有限公司或其指定之經銷處（店／通路）購買之商品，自購買日（依發票或相關購買憑證）起一年內（保固期間），在非人為不當使用之情況下，若商品發生故障，特家股份有限公司提供免費維修服務。
2. 超過保固期間之商品故障需酌收維修費用，消費者應自行至原購買經銷處（店／通路）收送商品。

2 維修注意事項

1. 消費者應妥善保存購買發票或相關購買憑證，並於送修時提供客服人員確認。
2. 遺失或發票憑證受損導致無法辨認購買相關資訊，將無法享有保固期內免費維修、檢測之權益。

3 保固除外責任

商品於保固期間若屬下列任一情況者，則產品不在保固範圍內，消費者需負擔全部維修費或材料費，收費標準依特家

股份有限公司維修服務據點規定。

1. 耗材類商品，包括但不限於電池。
2. 商品係因人為損壞、使用不當、自行組裝、改裝（造）商品。
3. 因不當電源、電壓使用導致故障或損壞者。
4. 因天災、地變等不可抗力之因素造成之損壞。
5. 商品長期存放於具腐蝕性之空間或空氣中，如硫磺區或海邊高鹽分地區等。

4 客服聯絡方式

1. 產品在保固期間，若需維修服務，請至原購買經銷處（店／通路）處理，或撥打免付費服務專線 0800-365-588。

台灣總代理 Taiwan Distributer

特家股份有限公司

台北市新湖三路 23 號 5 樓

0800-365-588 請來電洽詢保固維修服務

規格

產品型號 VHB-20B

產品名稱 Vitantonio 手持式攪拌棒五件組

額定電壓	110V ~ , 60Hz
總額定消耗電功率	150W
額定時間	1分
重量 (公斤)	約 0.65 (組裝切碎器時) 約 0.53 (組裝攪拌棒時)
容量 (毫升)	600 (攪拌杯)
尺寸 (公分)	約 12.0 (長) × 12.0 (寬) × 32.5 (高) (組裝切碎器時) 約 6.0 (長) × 6.0 (寬) × 39.5 (高) (組裝攪拌棒時)
電源線長度 (公尺)	約 1.7 (有效長度)
原產地	中國

Vitantonio®

BA-VHB20B-01-2001

Vitantonio®

使用說明書

家用電器

內附保固資訊

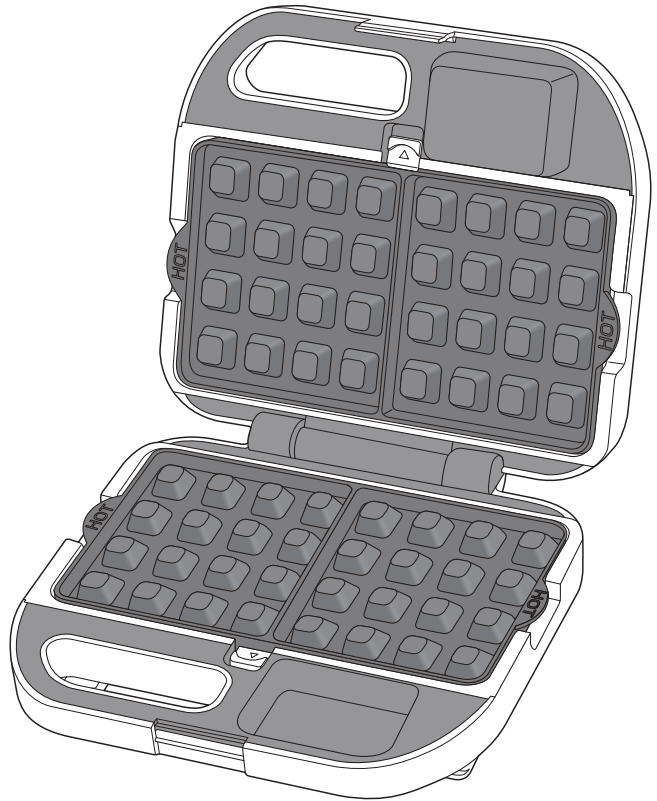
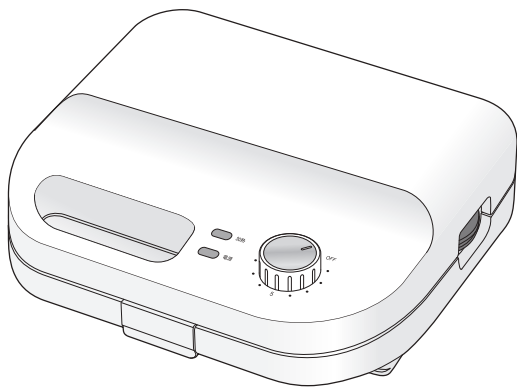

Vitantonio WAFFLE&HOTSANDWICH BAKER

多功能計時鬆餅機

VWH-50B-PK

使用前請務必詳讀。

感謝您購買 Vitantonio 鬆餅機。

請細閱本使用手冊，以確保正確使用本產品。
本產品只可用於 110V 電壓使用，保固僅限台灣地區。
本使用說明書內有保固相關資訊。
請詳細閱讀後妥善保管本使用手冊。

目次

安全注意事項	1-3
使用前須知	3
部件名稱	4
安裝烤盤、拆除烤盤	5-6
方型鬆餅的作法	7-8
清潔保養	9
故障排除	10
保固及售後服務	11
規格	12

安全注意事項

- 在使用本產品前必須細閱並遵守「安全注意事項」上的資訊。
- 本章節將說明必須遵守之事項，以免造成人員的危害或財物的損害。
- 依照錯誤使用方式所造成的危害以及損害的程度區分如下。



 警告	有死亡或受傷之可能。	 注意	有受傷或財務損毀 [*] 之可能。
---	------------	---	----------------------------

*財物損毀包含擴及住所、傢具、寵物的損害。

- 請依照以下分類警告標籤遵守注意事項。

 代表必須「禁止」的行為。	 代表必須「遵守」的行為。
--	--

*請詳閱後並置於易取得處。

 警告													
	<table border="1"> <tr> <td>■ 請勿自行維修、拆解、或改造本產品。</td> <td>否則可能會導致火災、觸電、起火、受傷。 如需維修時，請洽詢當初購買本產品的實體店面或本公司客服中心。</td> </tr> <tr> <td>■ 請勿將主機身浸水或潑水於其上。</td> <td>否則可能導致短路、觸電、故障。</td> </tr> <tr> <td>■ 請勿以溼手插拔電源插頭。</td> <td>否則可能導致短路、觸電。</td> </tr> <tr> <td>■ 請勿靠近火源。</td> <td>否則可能會導致火災、故障。</td> </tr> <tr> <td>■ 請勿讓幼童或不習慣操作本產品的人使用本產品。 請勿置於嬰幼兒可接觸到的地方。</td> <td>否則可能導致觸電、受傷。</td> </tr> <tr> <td>■ 請勿在沒有烤盤的狀態下通電。</td> <td>否則可能會導致火災、受傷、故障。</td> </tr> </table>	■ 請勿自行維修、拆解、或改造本產品。	否則可能會導致火災、觸電、起火、受傷。 如需維修時，請洽詢當初購買本產品的實體店面或本公司客服中心。	■ 請勿將主機身浸水或潑水於其上。	否則可能導致短路、觸電、故障。	■ 請勿以溼手插拔電源插頭。	否則可能導致短路、觸電。	■ 請勿靠近火源。	否則可能會導致火災、故障。	■ 請勿讓幼童或不習慣操作本產品的人使用本產品。 請勿置於嬰幼兒可接觸到的地方。	否則可能導致觸電、受傷。	■ 請勿在沒有烤盤的狀態下通電。	否則可能會導致火災、受傷、故障。
	■ 請勿自行維修、拆解、或改造本產品。	否則可能會導致火災、觸電、起火、受傷。 如需維修時，請洽詢當初購買本產品的實體店面或本公司客服中心。											
	■ 請勿將主機身浸水或潑水於其上。	否則可能導致短路、觸電、故障。											
	■ 請勿以溼手插拔電源插頭。	否則可能導致短路、觸電。											
	■ 請勿靠近火源。	否則可能會導致火災、故障。											
	■ 請勿讓幼童或不習慣操作本產品的人使用本產品。 請勿置於嬰幼兒可接觸到的地方。	否則可能導致觸電、受傷。											
■ 請勿在沒有烤盤的狀態下通電。	否則可能會導致火災、受傷、故障。												
<table border="1"> <tr> <td>■ 禁止任何會破壞電源線和電源插座的行為。 禁止損傷、加工、靠近高溫器具、過度彎曲、扭曲、拉扯、重物重壓、綑綁或夾壓。</td> <td>否則可能因觸電、短路而造成起火引發火災。</td> </tr> </table>	■ 禁止任何會破壞電源線和電源插座的行為。 禁止損傷、加工、靠近高溫器具、過度彎曲、扭曲、拉扯、重物重壓、綑綁或夾壓。	否則可能因觸電、短路而造成起火引發火災。											
■ 禁止任何會破壞電源線和電源插座的行為。 禁止損傷、加工、靠近高溫器具、過度彎曲、扭曲、拉扯、重物重壓、綑綁或夾壓。	否則可能因觸電、短路而造成起火引發火災。												
	<table border="1"> <tr> <td>■ 須單獨使用於交流電 110V 15A 以上的插座。</td> <td>否則可能會導致火災、觸電、故障。 若與其他家電並用於同一分接器上，可能會造成分接器異常發熱因而起火。</td> </tr> <tr> <td>■ 請確實將電源插頭插到底。</td> <td>否則可能會導致火災、觸電。</td> </tr> <tr> <td>■ 裝卸烤盤或清潔本產品時，請先拔除電源插頭。</td> <td>否則可能會導致火災、觸電。</td> </tr> <tr> <td>■ 請定期清潔電源插頭上的塵埃及髒污。</td> <td>否則可能因濕氣等原因，造成絕緣不良而引發火災。 (請定期拔除電源插頭，並以乾布擦拭。)</td> </tr> <tr> <td>■ 當電源線受損或插頭鬆脫時，請停止使用本產品。</td> <td>否則可能因觸電、短路而造成起火引發火災。</td> </tr> </table>	■ 須單獨使用於交流電 110V 15A 以上的插座。	否則可能會導致火災、觸電、故障。 若與其他家電並用於同一分接器上，可能會造成分接器異常發熱因而起火。	■ 請確實將電源插頭插到底。	否則可能會導致火災、觸電。	■ 裝卸烤盤或清潔本產品時，請先拔除電源插頭。	否則可能會導致火災、觸電。	■ 請定期清潔電源插頭上的塵埃及髒污。	否則可能因濕氣等原因，造成絕緣不良而引發火災。 (請定期拔除電源插頭，並以乾布擦拭。)	■ 當電源線受損或插頭鬆脫時，請停止使用本產品。	否則可能因觸電、短路而造成起火引發火災。		
	■ 須單獨使用於交流電 110V 15A 以上的插座。	否則可能會導致火災、觸電、故障。 若與其他家電並用於同一分接器上，可能會造成分接器異常發熱因而起火。											
	■ 請確實將電源插頭插到底。	否則可能會導致火災、觸電。											
	■ 裝卸烤盤或清潔本產品時，請先拔除電源插頭。	否則可能會導致火災、觸電。											
	■ 請定期清潔電源插頭上的塵埃及髒污。	否則可能因濕氣等原因，造成絕緣不良而引發火災。 (請定期拔除電源插頭，並以乾布擦拭。)											
■ 當電源線受損或插頭鬆脫時，請停止使用本產品。	否則可能因觸電、短路而造成起火引發火災。												
<table border="1"> <tr> <td>■ 不使用本產品時，請將電源插頭拔除。</td> <td>否則可能會導致火災、觸電。</td> </tr> </table>	■ 不使用本產品時，請將電源插頭拔除。	否則可能會導致火災、觸電。											
■ 不使用本產品時，請將電源插頭拔除。	否則可能會導致火災、觸電。												

警告

!	<p>■當產品發生異常、故障時應立即停止使用，關閉電源並拔除電源插頭。 (異常、故障案例)</p> <ul style="list-style-type: none"> ●電源插座、電源線異常發熱。 ●電源線受損、或無法通電。 ●本體變形、異常發熱。 	<p>否則可能會導致冒煙、起火、觸電。 (請立即聯絡當初購買本產品的實體店面或本公司的客服中心，進行本產品的檢測修理。)</p>
	<p>■請事先確認隔熱板和加熱管上沒有滴到油或易燃物後再行使用。</p>	<p>否則可能會導致火災。</p>
⊘	<p>■本產品不適合以下人士獨立使用：</p> <ol style="list-style-type: none"> 1. 身體、感官、或心智能力不足的人士 (包括兒童) 2. 欠缺認可經驗的人 <p>■建議由負責任的成人看管下使用本產品。</p> <p>■不可使用非 Vitantonio 或非當地代理商提供的配件。</p> <p>■本產品不可在無人看管情況下操作。</p> <p>■本產品不得藉由外接計時器或分離遙控系統操作。</p>	

注意

⊘	<p>■拔除電源插頭時，勿直接拉扯電源線，請確實手握電源插頭前端拔除。</p>	<p>否則可能會導致火災、受傷、故障。</p>
	<p>■使用中及剛用畢時機體溫度仍高，請勿觸摸以下高溫標誌區域。</p> 	<p>否則可能會導致燙傷。</p>
	<p>■請勿於牆邊或傢具附近使用本產品。</p>	<p>否則可能會因蒸氣、高溫而造成傢俱及牆壁損傷、變色、變形。 使用本產品時，請確保本體與牆壁或牆角之間的距離超過 20cm 以上。</p>
	<p>■請勿長時間連續使用本產品。</p>	<p>否則可能會導致故障。 連續使用 1 個小時後，請關閉電源並拔除插頭，暫時讓產品休息。</p>
	<p>■請勿將本產品用於一般家庭用途外。</p>	<p>否則可能會導致故障。</p>
	<p>■請勿烘烤食材以外的物品。</p>	<p>否則可能會導致故障。</p>
	<p>■請勿放置過量的食材於烤盤上。</p>	<p>否則可能因食材破裂而造成受傷。</p>
	<p>■請勿於不穩定的場所或於不耐高溫的桌墊等上面使用。</p>	<p>否則可能會導致火災。</p>
	<p>■請勿大力開關主機。</p>	<p>否則可能會導致破損。</p>
	<p>■請勿在電源線束帶捆綁的狀態下使用本產品。</p>	<p>否則可能會導致損壞、起火、火災、故障。</p>

⚠ 注意

	■清潔時請先拔除電源插頭。	否則可能會導致觸電、受傷。
	■請於主機冷卻後再卸除烤盤、進行清潔。	否則可能會導致受傷。
	■使用中請勿長時間打開本機。	否則可能會導致故障、燙傷。
	■請勿在烤盤上注入清水加熱。	否則可能會導致故障。

使用前須知

■直立收納主機時的注意事項	可直立收納，請收在穩定且左右有隔板夾住的櫃內，避免主機搖晃倒下。
■初次使用的異味及煙霧	初次使用本產品時，加熱管加熱時可能會冒出輕微煙霧及異味，這是產品出廠時保護主機的物質加熱揮發引致，並非產品異常。異味會隨使用時間增加而減少。初次使用時，請先將烤盤裝好，無需加入麵糊預熱 5 分鐘（至預熱顯示綠燈亮起），即可開始加入食材。另外，剛開始使用的前幾次仍會冒煙，此為正常現象。
■烤盤的清潔方法	初次使用前，請用軟海綿沾取中性清潔劑（洗潔精）清洗烤盤，再用水沖洗乾淨，抹乾後即可使用。
■強化烤盤耐用度	<ul style="list-style-type: none"> ●不要使用尖銳的金屬工具（例如刀叉、金屬烤肉叉）刮烤盤。 ●請勿使用磨砂清潔劑、尼龍刷或鋼刷等洗刷表面。 ●使用完畢後請立即清潔烤盤勿長時間放置。 以面造成不沾塗層被侵蝕產生烤盤受熱不均等問題 ●請勿放烤盤於洗碗機、烘碗機。
■收藏、運送時注意	收藏及運送時，為免機身及防止烤盤互相碰擊而破損，請在上下烤盤間夾上報紙，將機體之間隙填滿，並扣上手柄鎖扣。 購買時的原廠包材也可妥善保存，在收藏或運送時使用。
■請勿長時間連續使用	請在連續使用 1 小時後將電源拔除，讓產品暫時休息。
■調理食材	本產品並非直接料理肉類、蔬菜、麵類等食材的機器。 另外，若將清水或蛋液等近乎液体的食材放入烤盤加熱，恐造成產品損壞、故障。
■使用中主機變色	使用中會因高溫而使得產品顏色稍暗，此為正常現象。 使用完畢恢復常溫狀態後，就會恢復成使用前的顏色。
■長期使用後主機變色	請參考本使用說明書的清潔方法（9 頁），每次使用後請清潔本產品。 長期使用後，本機顏色會比新品時稍深，此為正常現象。
■請勿直接將冷凍的食材置於烤盤上	請勿在麵糊及麵包仍處於冰冷狀態時置於烤盤上。以免造成故障。

- ※ 開始使用前請先確認零件是否有缺漏。
- ※ 使用前請先清洗產品的各個配件。
(請參閱 9 頁「清潔保養」)

● 本機種轉動計時器後，立即開啟電源開始加熱。

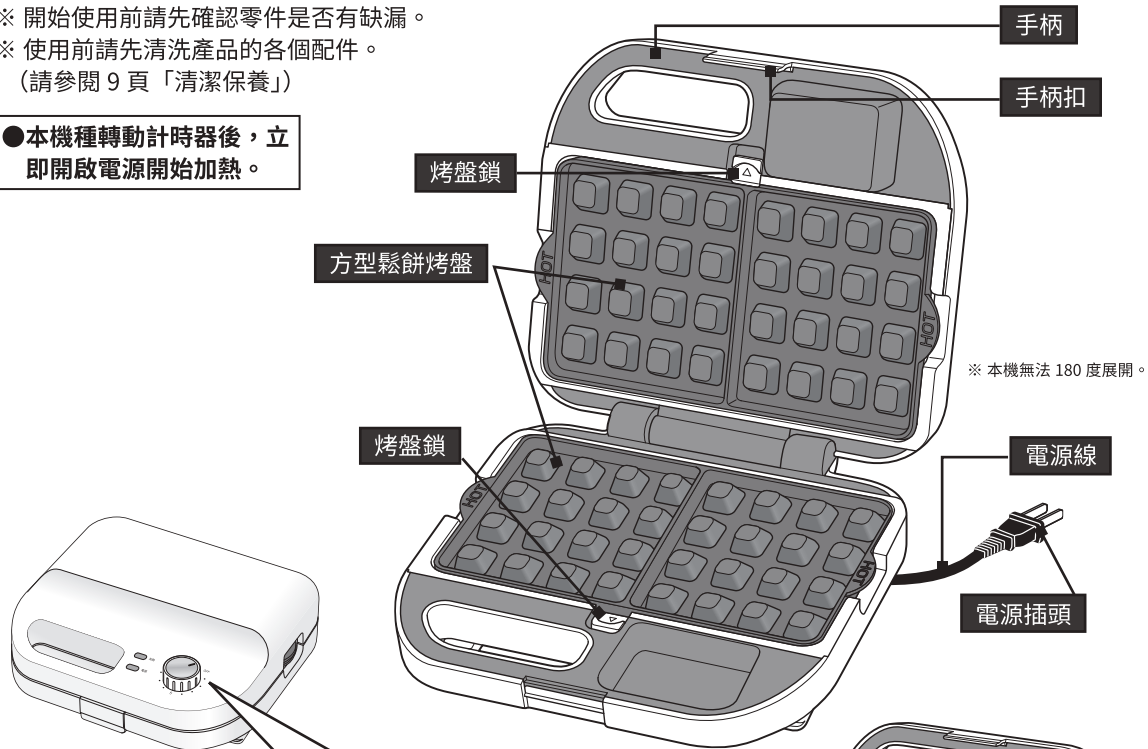

預熱指示燈 / 綠

預熱完畢後燈會亮起。
※ 燈亮後可能有閃爍情況，屬於正常現象。

計時器設定刻度盤

轉動刻度盤來設定計時器 (加熱時間)。設定好計時器後，電源開啟，通電指示燈 (紅) 會亮起。將刻度盤調至 OFF 的位置即可關閉電源。

- 刻度盤的刻度單位為「分」。
- 要設定「5 分鐘」以下時，請先調至「6 分鐘」以上再把刻度盤轉回所需的時間。

通電指示燈 / 紅

設定計時器後，通電指示燈 (紅) 會亮起並開始加熱。

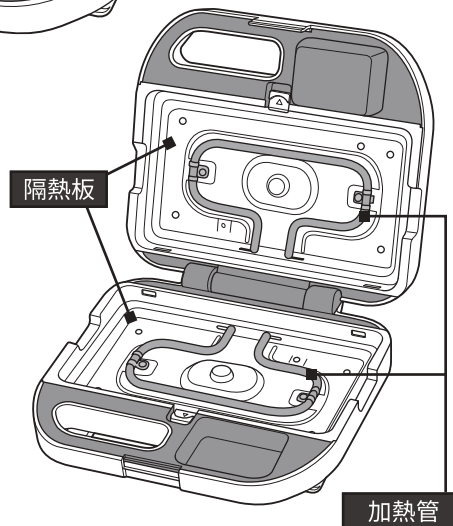

部件名稱

4

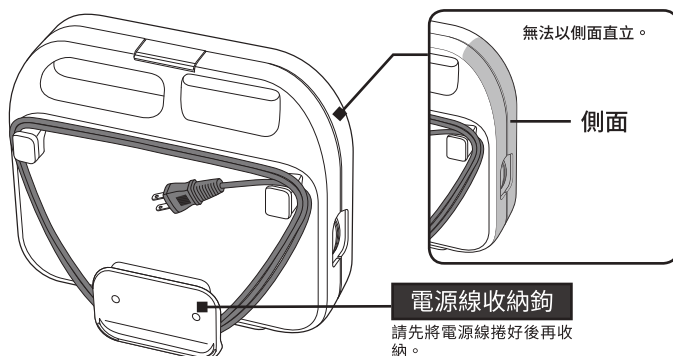

⚠ 使用本產品時，請勿將電源線纏繞於電源線收納鉤上。
(以免造成電源線受到高溫加熱而造成故障、起火、火災等問題)

安裝烤盤

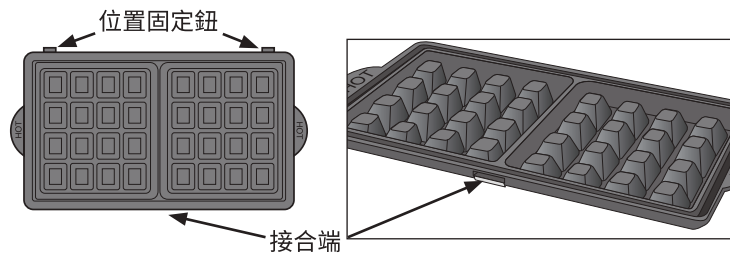

所有烤盤的位置固定鈕及接合端都是共通的。

■安裝下烤盤

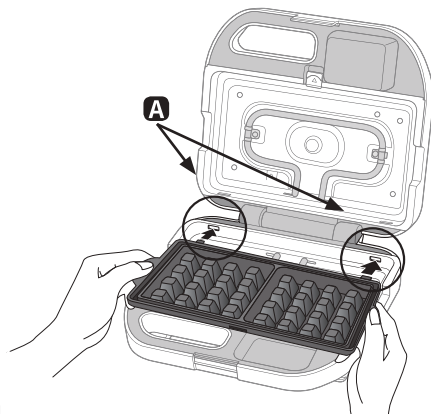

- 1** 將烤盤上的位置固定鈕確實插入本機**A**處。必須確實插到底才能固定烤盤。

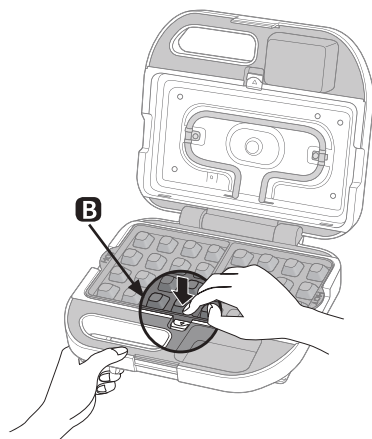

- 2** 將烤盤往下壓，直到烤盤鎖扣上接合端，**B**處會發出「喀擦」的聲音。

■安裝上烤盤

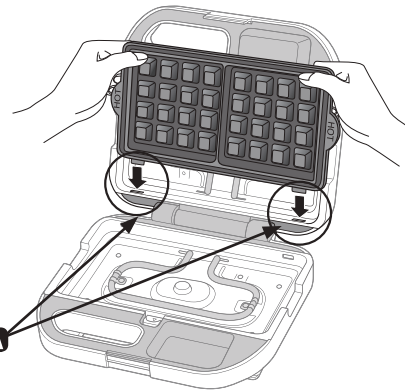

- 1** 將烤盤上的位置固定鈕確實插入本機**A**處。必須確實插到底才能固定烤盤。

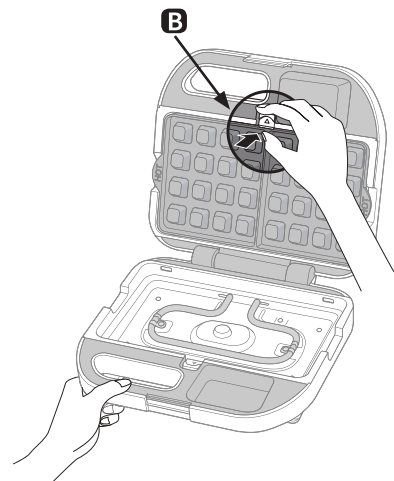

- 2** 將烤盤往上推，直到烤盤鎖扣上接合端，**B**處會發出「喀擦」的聲音。

⚠ 若烤盤沒有確實插入固定鈕就開始加熱，會在高溫狀態下脫落，造成燙傷與插入位置的周圍損壞等問題。

⚠ 請按照以下順序安裝、拆卸烤盤。

順序錯誤可能會造成本機損壞。

● 安裝時：請先安裝下烤盤再安裝上烤盤。

● 拆卸時：請先拆卸上烤盤再拆卸下烤盤。

■ 拆卸下烤盤

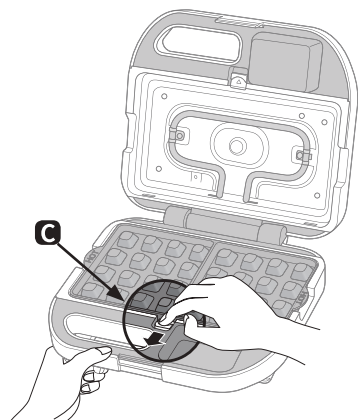

1

將**C**的烤盤鎖往自己的方向拉（如圖示），鎖扣解除後將烤盤稍微向上抬起。



2

鎖扣解除後，用雙手輕托烤盤兩側，向自己的方向取出。

■ 拆卸上烤盤

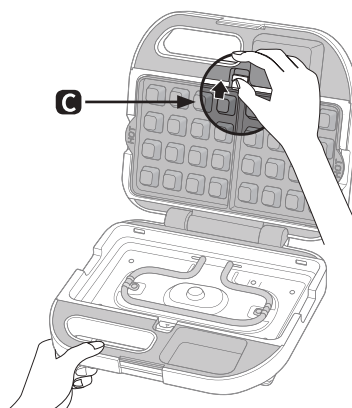

1

將**C**指示的烤盤鎖往上拉，解除鎖扣將烤盤稍微向上抬起。



2

鎖扣解除後，用雙手輕托烤盤兩側，向上提起取出。

6 拆卸烤盤

⚠ 烤盤及烤盤鎖在使用時及剛用畢時，溫度都非常高。請確定機身完全冷卻後再取出烤盤，以免燙傷。

方型鬆餅的作法

1 安裝鬆餅烤盤。

- 取出鬆餅烤盤安裝至主機，確認安裝穩妥。

2 闔上主機，將電源插頭插入插座，開始預熱。

- 請先將計時器調整至刻度 5 分鐘以上的位置。
- 本產品在設定計時器後，通電指示燈（紅）會亮起並開始加熱。

3 預熱指示燈（綠）亮起後打開本機，在上下烤盤上塗上少量奶油或植物油。

- ※請務必等到預熱指示燈（綠）亮起後再放上食材。（以免造成故障）
- 預熱燈號大約會在通電後 5 分鐘亮起。
- 闔機身時，請務必使用隔熱手套並握穩手柄。

⚠此時機身及烤盤溫度極高，請勿直接觸摸。（以免燙傷）

4 將麵糊倒入烤盤，闔上機身。

- 請設定計時器。
- 製作時間大約 3 ~ 5 分鐘。
- ※請依個人喜好調整時間長短。

⚠●避免放入過量麵糊。

（每個鬆餅大約 80ml）

- 麵團中的水分在壓烤時會變成高溫水蒸氣冒出，開闔機身時要小心。
- （以免燙傷）

5 將烘烤完成的鬆餅以木製筷子或竹籤取出。

- 因應不同食譜及個人口味，烘烤時間可略作調整。
- 過程中可微微打開機身，確認烘烤情況。

⚠●請使用木製筷子或竹籤，不要使用金屬工具，例如叉子或鏟子。

以免破壞烤盤。

- 使用後請務必關上電源，拔除電源插頭。
- 請勿長時間持續使用。
- （以免破壞烤盤）
- ※連續使用請再塗上少許奶油或植物油。

預熱指示燈 / 綠

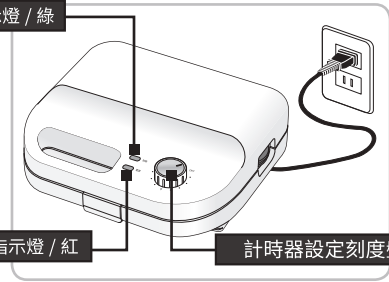

通電指示燈 / 紅

計時器設定刻度盤

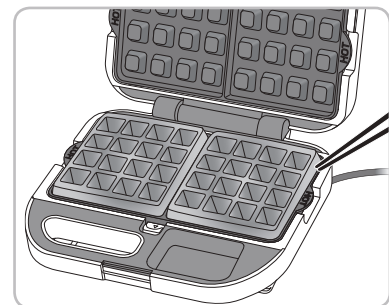
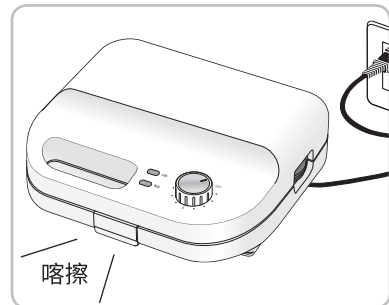
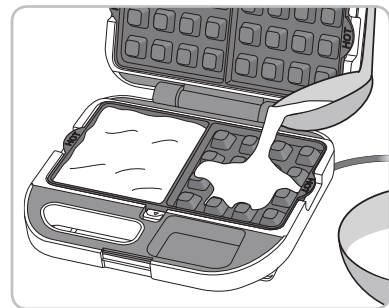
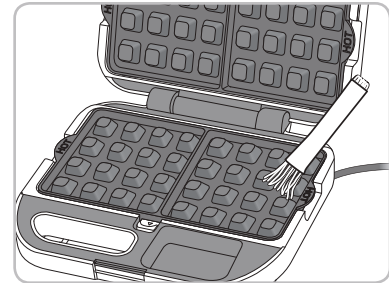

方型鬆餅的作法

👉 注意事項

- 若麵糊中有砂糖及巧克力混合使用，或麵糊中的糖分較高，烘烤時會因糖分含量高而較易烤焦，烘烤時請特別小心。
- 請勿在烘烤完成的鬆餅淋上砂糖、蜂蜜、糖漿等再次烘烤，過量糖分有可能破壞烤盤。
- 每烤一次後，請將黏在烤盤上的殘渣等擦拭乾淨後，再烤下一份麵糊。若忽略此步驟，有可能破壞烤盤或令成品色澤不均。
- 避免加入過量的麵糊，過量麵糊經加熱膨脹後會從烤盤溢出，導致產品受損。（請參閱 9 頁「清潔保養」）

布魯塞爾鬆餅（約 8 個）

■材料

高筋麵粉	100g	砂糖	60g
低筋麵粉	100g	蜂蜜	30ml
奶油	50g	鹽	2g
牛奶	60ml	雞蛋	2 個
速發酵母	6g		

■準備

- 高筋麵粉、低筋麵粉混合拌勻。
- 奶油切成約 1cm 大小後隔水融化。
- 牛奶放置室溫，加入速發酵母。

👨‍🍳 作法

- 1 將高筋與低筋麵粉過篩，加入砂糖、蜂蜜、鹽，加入雞蛋以打蛋器輔助拌勻。
- 2 慢慢加入牛奶及速發酵母，拌勻。
- 3 加入奶油到麵糊中，拌勻。
- 4 將整個麵糊放置於 30°C 環境發酵 40 分鐘。
- 5 主機預熱燈亮起後，加入麵糊烘烤（每個鬆餅約 80ml 份量）。

烈日鬆餅（6 個）

■材料

奶油	50g	脫脂牛奶	10g
高筋麵粉	200g	水	75ml
砂糖	45g	速發酵母	6g
鹽	2g	雞蛋	1 個

■準備

- 奶油切成約 1cm 大小後隔水融化。

👨‍🍳 作法

- 1 將高筋麵粉過篩，加入砂糖、鹽、脫脂牛奶拌勻。
- 2 加入水及乾酵母至麵糊中，慢慢放入雞蛋混合拌勻。
- 3 加入奶油拌勻。
- 4 將整個麵糊放置於 30°C 環境進行 30 分鐘的第一次發酵。
- 5 將麵糊分成 6 等分，並各自搓圓後，放置 10 分鐘。
- 6 主機預熱燈亮起後，加入麵糊烘烤。
- 7 將鬆餅取出，按個人口味加入楓糖或糖漿。

美式鬆餅（約 8 個）

■材料

高筋麵粉	200g	蜂蜜	20g
泡打粉	10g	鹽	2g
奶油	60g	雞蛋	2 個
砂糖	40g	牛奶	200ml

■準備

- 高筋麵粉、泡打粉混合拌勻。
- 奶油切成約 1cm 大小後隔水融化。

👨‍🍳 作法

- 1 將高筋麵粉過篩，加入砂糖、蜂蜜、鹽，加入雞蛋以打蛋器輔助拌勻。
- 2 慢慢加入打好的蛋及牛奶，拌勻。
- 3 加入奶油到麵糊中，拌勻。之後倒進已預熱的鬆餅烤盤上，每個鬆餅約需 80ml 的麵糊。
- 4 可按個人喜好，加上奶油或果醬調味。

杏仁鬆餅（約 8 個）

■材料

低筋麵粉	200g	牛奶	160ml
泡打粉	10g	蛋黃	3 個
奶油	40g	蛋白	3 個
杏仁粉	40g	杏仁片	適量
砂糖	40g	杏仁精	適量
鹽	2g		

■準備

- 低筋麵粉、泡打粉混合拌勻。
- 奶油切成約 1cm 大小後隔水融化。

👨‍🍳 作法

- 1 將低筋麵粉、泡打粉過篩，加入杏仁粉、砂糖、鹽，拌勻。
- 2 將牛奶、蛋黃、奶油拌勻，再加入 1 的材料拌勻。
- 3 準備一個大碗，放入蛋白，用打蛋器打至硬性發泡
- 4 將 2 的材料加入已發打的蛋白中，加入杏仁片、杏仁精，用橡皮刮刀快速拌勻。
- 5 鬆餅機預熱完畢後，加入麵糊烘烤。

每次用後請確實清潔。關機並拔除電源後，請打開機身，直到主機完全冷卻後再進行清潔。

■機身外側・隔熱板・加熱管	要清潔機身外的污垢，先用溫水稀釋中性清潔劑，用軟布沾取後擰乾多餘水分。在污垢表面擦拭。
■烤盤	<ul style="list-style-type: none"> ●用柔軟的毛刷，將凹槽附近的污垢及食物殘渣清除。 ●用海綿沾取中性清潔劑清洗後，以清水沖洗乾淨，再以乾布擦拭。 ●若有難以清除的污垢，請浸泡在溫水中一段時間後，用海綿清洗乾淨。 ※ 請勿使用磨砂清潔劑、尼龍刷或鋼刷等洗刷表面。

烤盤屬於消耗品。

烤盤上有一層 PTFE 不沾塗層，符合衛福部塑膠食品容器安全標準，這塗層令食材不會沾黏在烤盤上，也易於清潔。但長時間使用後，不可避免地塗層會逐漸變薄，使得烘烤時顏色不均，食材也較容易沾黏於烤盤上。

另外，隨著使用次數增加，烤盤上的接合端也會逐漸變得較鬆，有可能使鎖扣無法鎖穩，帶來潛在風險。

因此，請務必定期購買更換烤盤。

■保護烤盤	<ul style="list-style-type: none"> ●請勿用刀叉等尖銳的金屬物觸碰表面。 ●請勿使用磨砂清潔劑、尼龍刷或鋼刷等洗刷表面。 ●使用完畢後請立即清潔烤盤勿長時間放置。
-------	---

⚠ 注意

⊘	■請勿直接用水沖洗主機。	恐造成短路、觸電
	■請勿使用有機溶劑、高揮發性的清潔劑、磨砂清潔劑、金屬刷具或有化學成分的抹布等。	故障原因
	■請勿將主機放入洗碗機，或以熱水沖洗。	故障原因

可替換的烤盤

本產品可替換多款不同烤盤，您可參考以下清單按個人喜好選購。

方形鬆餅烤盤 PVWH-10-WF	多用途吐司烤盤 PVWH-10-MS	熱壓三明治烤盤 PVWH-10-HT	鯛魚燒烤盤 PVWH-10-PO	甜甜圈烤盤 PVWH-10-DT
			(LOWER)	(UPPER)
法式薄餅烤盤 PVWH-10-PZ	塔皮烤盤 PVWH-10-TR	帕里尼烤盤 PVWH-10-PN	(LOWER) 瑪德蓮烤盤 PVWH-10-MD	(UPPER) 瑪德蓮烤盤 PVWH-10-MD
			(LOWER)	(UPPER)
銅鑼燒烤盤 PVWH-10-PK	愛心鬆餅烤盤 PVWH-10-HW	熱壓吐司烤盤 PVWH-10-SH	(LOWER) 杯子蛋糕烤盤 PVWH-10-CC	(UPPER) 杯子蛋糕烤盤 PVWH-10-CC
(LOWER)	(UPPER)		關於本產品的加購烤盤，詳情請洽銷售店家或至 Vitantonio 官網查詢。	
(LOWER) 費南雪烤盤 PVWH-10-FC	(UPPER) 費南雪烤盤 PVWH-10-FC	迷你塔皮烤盤 PVWH-10-MTU *只有 1 片上烤盤	*烤盤以 2 片為一組，惟迷你塔皮烤盤單片販售，需搭配杯子蛋糕烤盤使用。 ●有關產品詳情，請向當地代理查詢 (說明書後頁)。	

常見問題	常見原因	解決方法
麵糊沾黏於烤盤。	烘烤前烤盤有沒有塗上少許油？	因應麵糊成分不同，若不預先在烤盤上塗上油，個別食譜上可能會出現沾黏情況。塗上薄油後應可解決問題。
	烤盤長時間未使用 / 或已使用一段時間？	烤盤表面的不沾塗層有一定的使用年限。會因使用環境、頻率有所不同。若烤盤在已塗油的情況下仍發生沾黏情況，有可能是烤盤使用年限問題。請購買更換新的烤盤。
使用時有異味及煙霧。	初次使用本產品時，加熱管加熱時可能會冒出輕微煙霧及異味，這是產品出廠時保護主機的物質加熱揮發引致，並非產品異常。	初次使用時，請先安裝烤盤，無需加入麵糊直接預熱 5 分鐘（至預熱顯示綠燈亮起），再進行使用。
預熱指示燈（綠）不亮。	通電時，通電指示燈（紅）會持續亮起，但預熱燈號（綠）則是在完成預熱後才亮起（大約是裝上烤盤，通電 5 分鐘後）。之後預熱指示燈在烘烤過程中會反覆亮燈及熄滅，屬於正常現象。	
通電指示燈（紅）不亮。	設定計時器後通電指示燈（紅）會亮起。請將電源插頭插入插座後，打開電源。	

1 保固範圍

1. 消費者於台灣地區向特家股份有限公司或其指定之經銷處（店／通路）購買之商品，自購買日（依發票或相關購買憑證）起一年內（保固期間），在非人為不當使用之情況下，若商品功能發生故障，特家股份有限公司提供免費維修服務。
2. 超過保固期間之商品故障需酌收維修費用，消費者應自行至原購買經銷處（店／通路）收送商品。

2 維修注意事項

1. 消費者應妥善保存購買發票或相關購買憑證，並於送修時提供客服人員確認。
2. 遺失或發票憑證受損導致無法辨認購買相關資訊，將無法享有保固期內免費維修、檢測之權益。

3 保固除外責任

商品於保固期間若屬下列任一情況者，則產品不在保固範圍內，消費者需負擔全部維修費或材料費，收費標準依特家股份有限公司維修服務據點規定。

1. 耗材類商品，包括但不限於電池。
2. 商品係因人為損壞、使用不當、自行組裝、改裝（造）商品。
3. 因不當電源、電壓使用導致故障或損壞者。
4. 因天災、地變等不可抗力之因素造成之損壞。
5. 商品長期存放於具腐蝕性之空間或空氣中，如硫磺區或海邊高鹽分地區等。

4 客服聯絡方式

1. 產品在保固期間，若需維修服務，請至原購買經銷處（店／通路）處理，或撥打免付費服務專線 0800-365-588

台灣總代理 Taiwan Distributer

特力集團 特家股份有限公司
台北市新湖三路 23 號 5 樓
0800-365-588 請來電洽詢保固維修服務

規格

產品名稱 Vitantonio 多功能計時鬆餅機 (櫻花粉)

產品型號	VWH-50B-PK
額定電壓	110V ~ 60Hz
總額定消耗電功率	900W
重量 (公斤)	約 2.5 (含方型鬆餅烤盤 1 組)
尺寸 (公分)	約 25.1 (寬) X 24.6 (長) X 9.8 (高)
電源線長度 (公尺)	約 1.6 (有效長度)
配件	方型鬆餅烤盤 1 組
產地	中國

Area with horizontal dashed lines for writing.

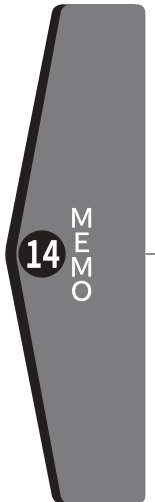

Vitantonio®

Vitantonio®

使用說明書

家用電器

內附保固資訊



Vitantonio Hot Sandwich Baker

Vitantonio 厚燒熱壓三明治機

gooooo

VHS-10B

使用前請詳閱本說明書。

感謝您購買Vitantonio厚燒熱壓三明治機。請在使用前詳細閱讀並保存使用手冊。

請留意說明書內有保固相關資訊。

只可於110V電壓下操作。產品保固僅限台灣地區。

目錄

安全注意事項	1 • 2
使用須知	3
產品部件名稱	4
烤盤安裝與拆卸	5 • 6
製作熱壓三明治	7 • 8
製作法式吐司	9 • 10
清潔保養	11
故障排除	12
保固及售後服務	13

安全注意事項

- 使用本產品前請務必詳閱及遵守「安全注意事項」，並妥善保存說明書以供參閱。
- 請詳細閱讀說明書，以確保正確使用本產品。

 警告	有死亡或受傷之可能。	 注意	有受傷或財物損毀之可能。
---	------------	---	--------------



- 財務的損害包括：住所、傢俱、寵物等。
- 請留意以下警告標誌與其分類。



	代表必須「禁止」的行為。		代表必須「遵守」的行為。
---	--------------	---	--------------

※請在安靜環境閱讀說明書，並放置於易拿取位置。

 警告	
	<ul style="list-style-type: none"> ■禁止自行維修、拆解或改造本產品主機。 ■請勿將主機、電源線、電源插頭浸入水或其他液體中。 ■請勿在手部潮濕的情況下，插拔電源插頭。 ■請勿於火源附近使用本產品。 ■請勿讓生理、感官、心智能力不足或欠缺使用經驗、知識的人（包括孩童）單獨使用本產品。應由心智健全之成人看管使用。本商品不是玩具，請確保孩童無法取得。 ■請勿於未組裝烤盤的狀態下開啟電源。 ■禁止任何可能造成電源線或電源插頭損壞的行為。請勿損傷、改造、靠近熱源、過度彎折、扭曲、拉扯、重壓、細綁或夾壓電源線及電源插頭。
	<ul style="list-style-type: none"> ■請務必使用110V獨立電源插座。 ■使用時請確實將電源插頭插到底。 ■當您要組裝、拆卸烤盤，或進行保養時，請先拔除電源插頭。 ■使用前請先確認隔熱板及電熱管上是否有沾到油等可燃物質。

安全注意事項

 警告	
	<ul style="list-style-type: none"> ■請定期清理電源插頭上的灰塵與髒污。 ■若發現有電源線受損或電源插頭鬆動等情形時，請立即停止使用。 ■不使用本產品時請拔除電源插頭。 ■當產品發生異常、故障時，請立即停止使用，關閉電源開關並拔除電源插頭。 (異常、故障情況) ●電源插頭或電源線出現異常發熱。 ●發現電源線受損，或出現時而通電、時而斷電的現象。 ●發現本體變形，異常發熱。

 注意	
	<ul style="list-style-type: none"> ■拔除電源插頭時，應以手握攔住電源插頭拔除。請勿直接拉扯電源線。 ■使用中或剛使用完畢，請勿觸摸產品高溫部位。產品本體上所標示之符號為「注意：熱表面」。 ■請勿在過於接近牆壁或傢俱處使用本產品。 ■請勿長時間連續使用本產品。 ■本產品為家用電器，請勿作家用以外之用途。 ■請勿使用本產品加熱非食品。 ■請勿在烤盤內放入過多的食材。 ■請將本產品放置於平穩檯面上使用，產品運作時不可移動。 ■請勿過度用力開闔本體。 ■請先拔除電源插頭再進行保養。 ■請確實冷卻本體後，再進行烤盤的拆卸、保養。 ■請勿於本體打開的狀態下持續使用本產品。 ■請勿使用本產品直接烤未解凍的冷凍食材。 ■請勿在烤盤加熱的狀態下淋上液體。 ■請勿使用非Vitantonio或非代理商販售之配件。 ■電器不得藉由外接計時器或分離遙控系統操作。

<p>■初次使用的異味與煙霧</p>	<p>初次使用本產品時，電熱管在加熱過程中可能會產生輕微煙霧與異味，這是產品出廠時，用以保護主機的物質遇熱揮發引致，並非產品異常。開始使用後數次仍會有些許冒煙現象，也屬正常。煙霧及異味會隨使用次數增加逐漸減少。首次使用時，請先空燒4分鐘(至預熱指示綠燈亮起)。</p>
<p>■烤盤的清潔與保養</p>	<p>初次使用本產品時，請用柔軟的海綿沾取廚房用中性清潔劑清洗烤盤，清洗後請用乾淨的水仔細沖洗乾淨，乾燥後再開始使用。</p>
<p>■延長烤盤的使用年限</p>	<ul style="list-style-type: none"> ●當您要取出熱三明治等食材時，請使用本產品所附之料理鏟拿取。 ●請勿用刀、叉、烤肉叉等銳利的金屬刮其表面。 ●請勿使用金屬刷具、磨砂清潔劑、尼龍刷具清潔烤盤，有可能會破壞塗層。 ●每次使用完畢後請清潔烤盤，長時間沾有食物殘渣可能導致烤盤受熱不均，或不沾塗層被侵蝕。 ●請勿使用洗碗機或烘碗機清洗烘乾本產品。
<p>■請勿長時間連續使用本產品。</p>	<p>連續使用1個小時後，請關閉電源並拔除插頭，暫時讓產品休息。</p>
<p>■請勿於細綁電源線的狀態下使用本產品。</p>	<p>於電源線細綁的狀態下使用本產品，可能發生觸電、短路而起火引發火災，因此使用時，請務必鬆開電源線再行使用。</p>

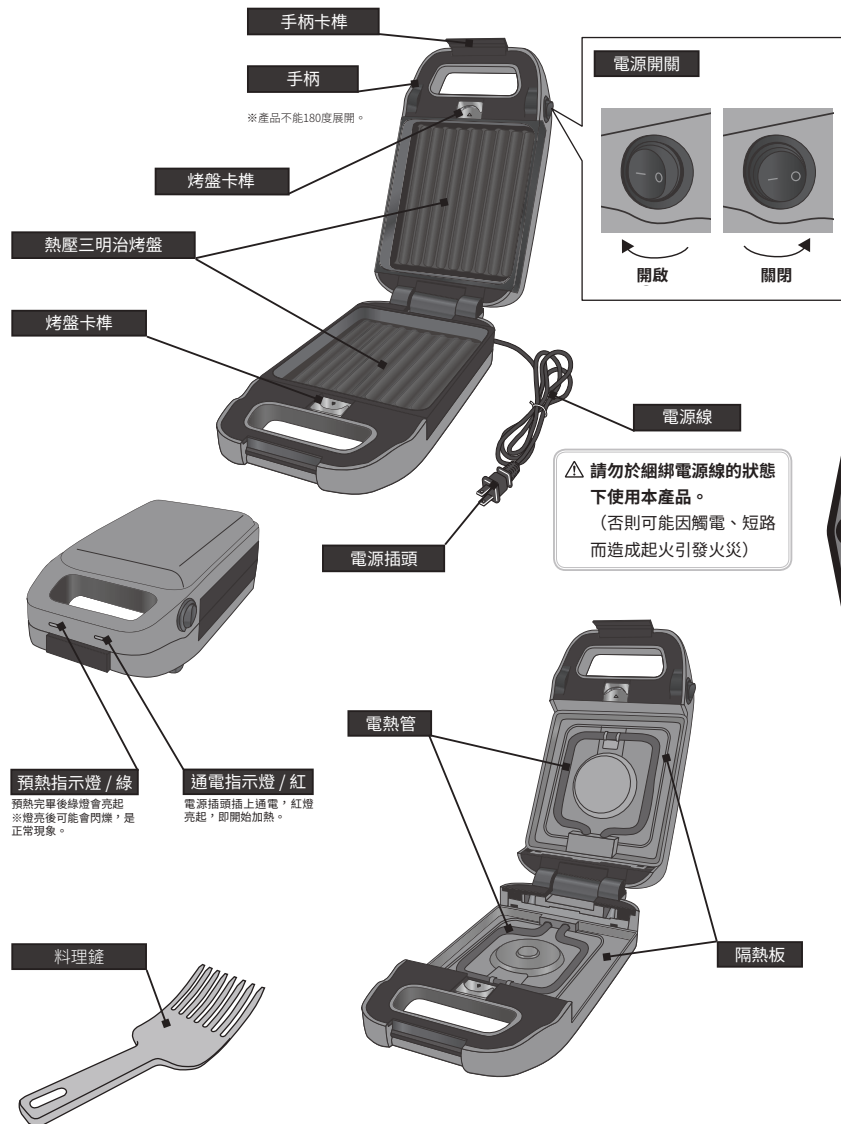

安裝烤盤

拆卸烤盤

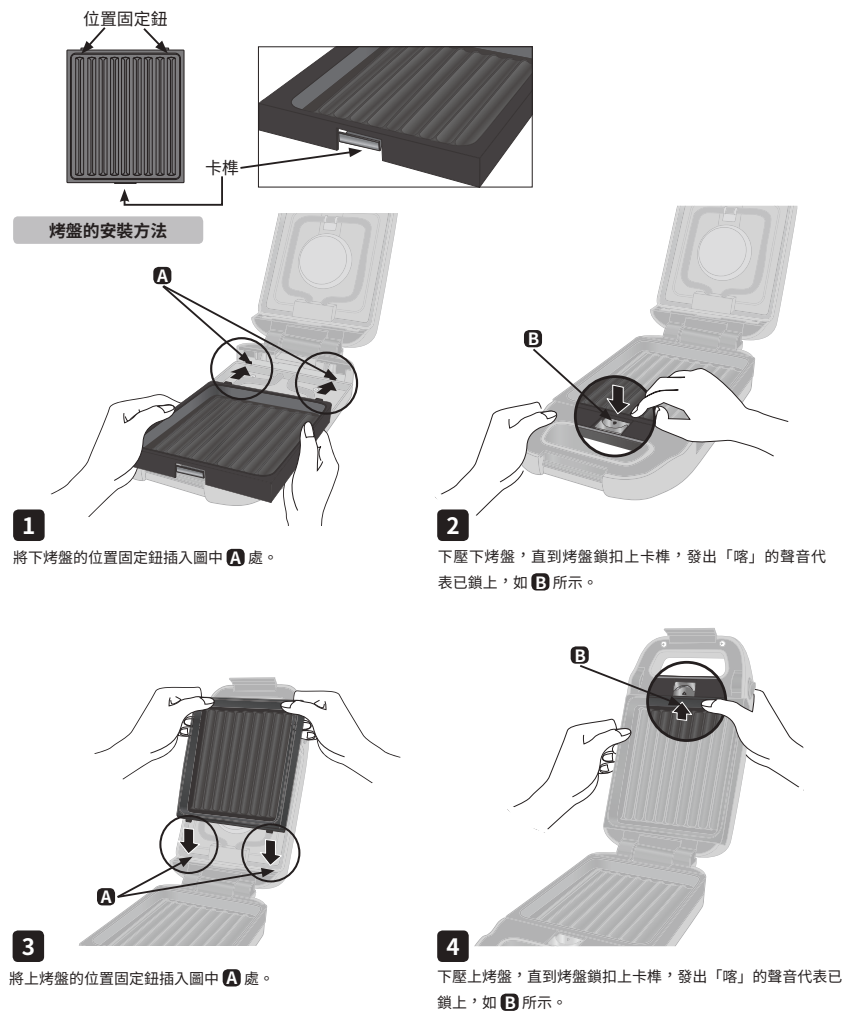

烤盤的拆卸方法

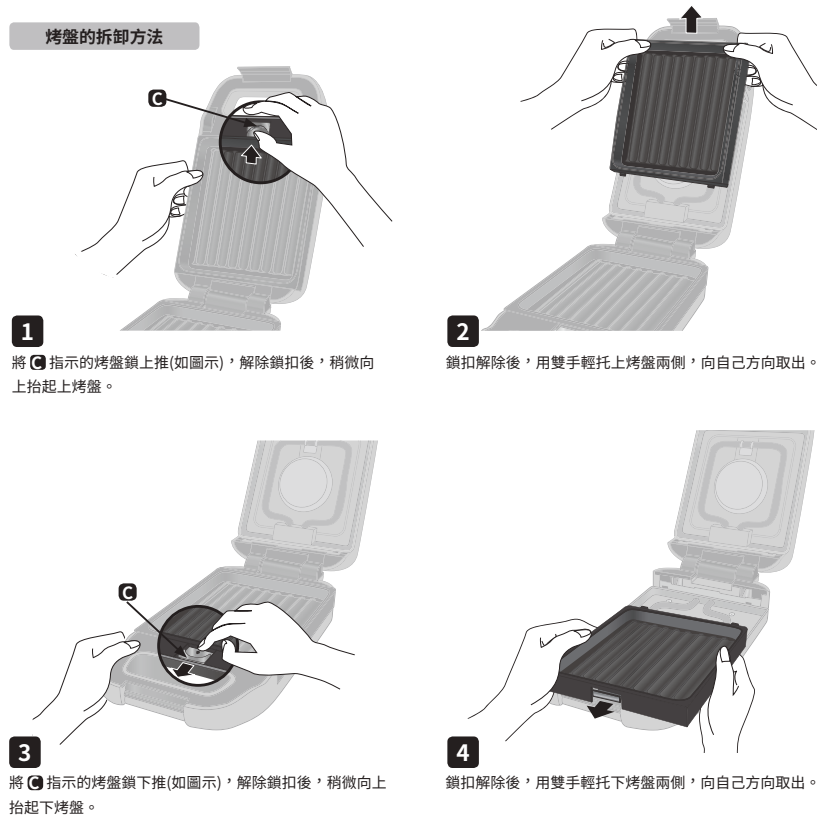

⚠ 安裝烤盤時，須先裝下烤盤再裝上烤盤，避免因上烤盤過重造成主機翻倒。

⚠ 使用前請務必確認位置固定鈕與烤盤鎖皆已鎖上，避免發生意外。

⚠ 烤盤與卡榫在使用時與剛使用完畢時，溫度都非常高。請務必確認機身完全冷卻後再拆卸烤盤，避免燙傷。

⚠ 拆卸烤盤時，須先拆上烤盤再拆下烤盤，避免因上烤盤過重造成主機翻倒。

製作熱壓三明治

1 安裝熱壓三明治烤盤

- 確認烤盤確實安裝在主機上。

2 關上主機，將電源插頭插上插座，並打開電源開關。

- 通電後通電指示燈(紅)會亮起，表示主機正在加熱。

3 待預熱指示燈(綠)亮起，打開主機，在上下烤盤塗上少許奶油或植物油。

- 預熱指示燈(綠)約會在通電後4分鐘亮起。
- 開關主機請握穩手柄，有需要時請戴上隔熱手套。

⚠ 主機、烤盤皆為高溫狀態，不可直接觸碰。
(否則可能會導致燙傷)

4 將預先準備好的三明治置於烤盤上，用壓扁麵包的方式將主機關上，並鎖上把手卡榫。

5 烤好以後，請用本產品附贈的料理鏟將熱三明治取出。

- 烤三明治的時間約3~4分鐘左右。
- 因應不同食譜及個人喜好，烘烤時間可略作調整。過程中可稍微開啟主機，確認烘烤狀況。

⚠ ● 取出熱三明治時，請使用本產品附贈的料理鏟或竹籤，請勿使用金屬工具，例如叉子或鏟子，避免破壞烤盤。
(可能會導致烤盤表面損傷)
● 使用後請務必關閉電源，拔除插頭。
● 請勿長時間連續使用本產品。
(否則可能會導致故障)
※ 連續使用請再塗上少許奶油或植物油。

👉 注意事項

- 每次烤完後，請先將殘留於烤盤上的麵包屑或殘渣擦拭乾淨，再烤新的麵包。請確實清潔，避免造成烤盤損傷、加熱不均、沾黏等問題。
- 適用半條吐司切6~12片的厚度。
切6片以下的吐司過厚，會造成吐司被壓扁，以及主機過度負荷。
- 吐司不需切邊。

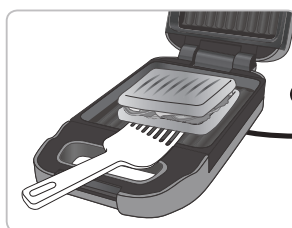
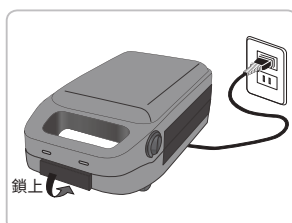
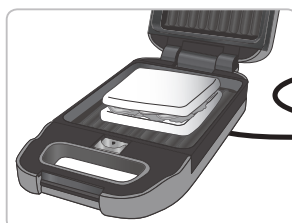
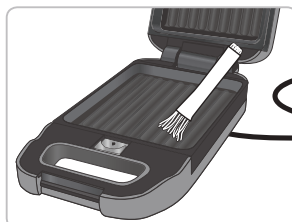
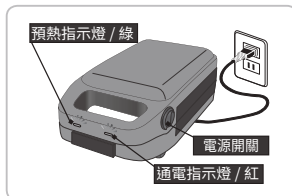

照燒雞肉厚餡熱壓三明治

■ 材料

- 吐司(半條切6~12片厚度) 2片
- 雞腿肉 1/2片
- 醬油 1大匙
- 味醂 1大匙
- 砂糖 1大匙

厚切培根起司熱壓三明治

■ 材料

- 吐司(半條切6~12片厚度) 2片
- 厚切培根 70g左右
- 起司 1片
- 黑胡椒 少許

麵包可使用英式瑪芬、帕尼尼等麵包。您可以依個人喜好選擇食材，製作喜歡的三明治。

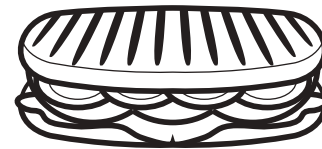
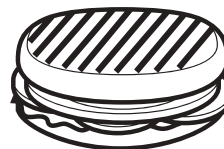

製作熱壓三明治

👉 作法

- 1 先用平底鍋將雞腿肉煎到兩面都上色為止。
- 2 將預先調好的醬油、味醂、砂糖加入1，一邊淋在雞肉上一邊煎。
- 3 將2夾入吐司做成三明治，放入預熱完成的三明治烤盤中烘烤即可。

👉 作法

- 1 先將培根和起司放在吐司上，用黑胡椒調味。
- 2 蓋上另一片吐司做成三明治，放入預熱完成的三明治烤盤中烘烤即可。

1 安裝熱壓三明治烤盤。

- 確認烤盤確實安裝在主機上。

2 關上主機，將電源插頭插上插座，並打開電源開關。

- 通電後通電指示燈(紅)會亮起，表示主機正在加熱。

3 待預熱指示燈(綠)亮起，打開主機，在上下烤盤塗上少許奶油或植物油。

- 預熱指示燈(綠)約會在通電後4分鐘亮起。
- 關閉主機請握穩手柄，有需要時請戴上隔熱手套。

⚠ 主機、烤盤皆為高溫狀態，不可直接觸碰。

(否則可能會導致燙傷)

4 預先準備好的法式吐司用本產品附贈的料理鏟置於烤盤上，關上主機。

⚠ ● 請勿扣上把手卡榫。

過度擠壓法式吐司，可能會在烤吐司的過程中，使吐司本身產生大量蒸氣。

(可能會導致燙傷)

食材膨脹會造成手柄卡榫負荷過大。

(可能會導致故障)

● 使用過程中請勿再添加液體到主機內。

(否則可能會導致故障)

5 烤好以後，請用本產品附贈的料理鏟將法式吐司取出。

- 烤法式吐司的時間為3~5分鐘左右。

- 因應不同食譜及個人喜好，烘烤時間可略作調整。過程中可稍微開啟主機，確認烘烤狀況。

⚠ ● 取出法式吐司時，請使用本產品附贈的料理鏟或竹籤，請勿使用金屬工具，例如叉子或鏟子，避免破壞烤盤。

(可能會導致烤盤表面損傷)

● 使用後請務必關閉電源，拔除插頭。

● 法式吐司最多只能連續烤兩次，之後請關閉電源，休息15分鐘以上。

(否則可能會導致故障)

※ 連續使用請再塗上少許奶油或植物油。

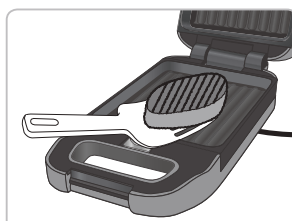
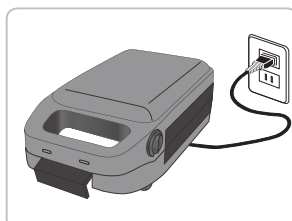
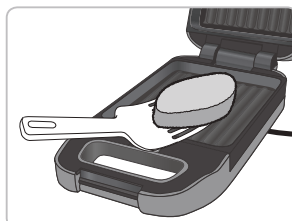
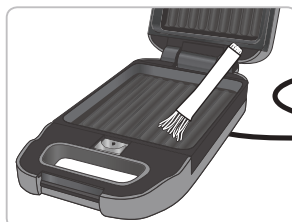
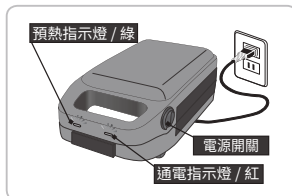
**注意事項**

- 每次烤完後，請先將殘留於烤盤上的麵包屑或殘渣擦拭乾淨，再烤新的麵包。請確實清潔，避免造成烤盤損傷、加熱不均、沾黏等問題。

製作法式吐司的訣竅

- 麵包浸泡過蛋液後，會膨脹變大。加熱後會更加膨脹。因此，用來製作法式吐司的麵包大小，以浸泡過蛋液後比烤盤略小(以前後左右各1cm為標準)的大小為佳，以這樣大小的麵包來烤法式吐司，可以降低麵包膨脹及蛋液流出的情形，建議使用法國麵包。
- 由於麵包長時間浸泡蛋液後會不斷膨脹，因此請留意不要浸泡過久。若浸泡時間過長，導致麵包過度膨脹，請將麵包切小再烤。
- 請先將浸泡的蛋液瀝乾後，再放到烤盤上烤。

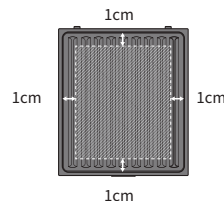
**法國麵包的簡單法式吐司作法****材料**

- 法國麵包(長棍麵包或短棍麵包等) 1片
 - 奶油 適量
 - 法式吐司蛋液(法式蛋汁)
 - 牛奶 60ml
 - 蛋 1個
 - 砂糖 1大匙
- 楓糖漿、糖粉、肉桂粉(依個人喜好)

作法

- 1 將牛奶、蛋、砂糖混合，製作法式吐司蛋液。
- 2 將麵包放在法式吐司蛋液中，浸泡約1~2小時左右，讓麵包吸收蛋液。
- 3 用奶油塗抹預熱過的三明治烤盤後，把2放入烤盤中烘烤即可。
- 4 可依個人喜好加入楓糖漿、糖粉或肉桂粉等調味。

⚠ ● 由於加熱過程中，麵包會不斷膨脹，因此製作過程中，請勿扣上主機的手柄卡榫，讓主機保持在闔上不密封的狀態下烘烤法式吐司。

※ 麵包浸泡過法式吐司蛋液後，加熱會更加膨脹，因此請使用比烤盤略小的麵包來製作法式吐司。

每次用畢後，請先確認已關機並拔除電源插頭，打開主機直到機身完全冷卻後，再開始清潔。

⚠ 注意

- 請於機身完全冷卻後再開始清潔
使用中與剛使用完畢機身仍處於高溫。請小心避免燙傷。
- 請仔細清潔主機，不可將主機浸泡在水中。
避免造成短路、觸電。
- 請勿使用有機溶劑、高揮發性的清潔劑、磨砂清潔劑、金屬刷具或含化學成分的抹布清潔
否則可能導致損傷、變色、外層薄膜腐蝕等。

■機身外側、隔熱板、電熱管	當機身外側有明顯髒汙時，請用柔軟的布沾取稀釋過的中性清潔劑擦拭清潔。	
■烤盤	<ul style="list-style-type: none"> ●用軟毛刷具，輕輕去除殘留在凹凸部份的食材殘渣。 ●用柔軟的海綿沾取廚房用中性清潔劑清洗烤盤，清洗後請仔細用乾淨的水沖洗乾淨，並用乾的抹布擦乾。 ●沾黏烤盤上的髒汙，請先在溫水中浸泡後，再用海綿洗淨。 ※請勿使用金屬刷具、磨砂清潔劑、尼龍刷具清潔烤盤，有可能會破壞塗層。	
■料理罐	●用廚房用中性清潔劑清洗後，用水沖乾淨，並確實乾燥。	

烤盤為消耗品。

烤盤上有一層不沾易潔塗層，符合食品衛生安全標準，讓食材不易沾黏在烤盤上，同時也好清潔。長時間使用後塗層會逐漸變薄，造成烘烤時顏色不均，食材也較易沾黏。此外，隨著使用次數增加，烤盤上的卡榫也會逐漸變鬆，可能無法鎖穩，具潛在風險，因此請務必定期更換購置烤盤。

■如何延長烤盤使用年限

- 請勿用刀、叉、烤肉叉等銳利的金屬刮其表面。
- 請勿使用金屬刷具、磨砂清潔劑、尼龍刷具清潔烤盤。
- 每次使用後請確實清潔。

⚠ 注意

⊘	■禁止水洗主機。	否則可能會導致短路、觸電。
	■請勿使用有機溶劑、高揮發性的清潔劑、磨砂清潔劑、金屬刷具或含化學成分的抹布清潔。	否則可能會導致故障。
	■請勿使用洗碗機、烘碗機或熱水清潔主機。	否則可能會導致故障。
	■請勿在烤盤加熱的狀態下淋上液體。	否則可能會導致故障。

常見問題	常見原因	解決方法
食材沾黏烤盤。	烘烤前是否有抹(少許)油？	部分食材，烤盤未塗油可能會造成食材沾黏。請確實塗抹油之後再開始調理。
	烤盤長時間未使用/已使用很長一段時間？	烤盤上的不沾易潔塗層有其使用年限，使用年限會依據使用環境、頻率不同而有所差異。若烤盤已確實抹油，仍發生沾黏問題，表示烤盤需換新。
使用時有異味與煙霧。	初次使用本產品時，電熱管在加熱過程中可能會產生輕微煙霧與異味，這是產品出廠時，用以保護主機的物質遇熱揮發引致，並非產品異常。開始使用後數次仍會有些許冒煙現象，也屬正常。	煙霧及異味會隨使用次數增加逐漸減少。 首次使用時，請先空燒4分鐘(至預熱指示綠燈亮起)。
指示燈不亮。	本產品的指示燈，從高處可能會看不到指示燈。因此請在機身的側面再度確認燈是否有亮。	若確定指示燈未亮，請洽本公司「客服中心」。
預熱指示燈(綠)。	打開電源開關後，通電指示燈(紅)即會亮起，預熱指示燈(綠)預熱完畢後才會亮起(約需4分鐘)，燈亮後可能會閃爍，是正常現象。	
通電指示燈(紅)。	打開電源開關後，通電指示燈(紅)即會亮起。請先將電源插頭插入插座，並打開電源開關。	

保固及售後服務

1 保固範圍

- 消費者於台灣地區向特家股份有限公司或其指定之經銷處（店／通路）購買之商品，自購買日（依發票或相關購買憑證）起一年內（保固期間），在非人為不當使用之情況下，若商品發生故障，特家股份有限公司提供免費維修服務。
- 超過保固期間之商品故障需的收維修費用，消費者應自行至原購買經銷處（店／通路）收送商品。

2 維修注意事項

- 消費者應妥善保存購買發票或相關購買憑證，並於送修時提供客服人員確認。
- 遺失或發票憑證受損導致無法辨認購買相關資訊，將無法享有保固期內免費維修、檢測之權益。

3 保固除外責任

商品於保固期間若屬下列任一情況者，則產品不在保固範圍內，消費者需負擔全部維修費或材料費，收費標準依特家股份有限公司維修服務據點規定。

- 耗材類商品，包括但不限於電池。
- 商品係因人為損壞、使用不當、自行組裝、改裝（造）商品。
- 因不當電源、電壓使用導致故障或損壞者。
- 因天災、地變等不可抗力之因素造成之損壞。
- 商品長期存放於具腐蝕性之空間或空氣中，如硫磺區或海邊高鹽分地區等。

4 客服聯絡方式

產品在保固期間，若需維修服務，請至原購買經銷處（店／通路）處理，或撥打免付費服務專線 0800-365-588。

台灣總代理 Taiwan Distributer

特家股份有限公司

台北市新湖三路 23 號 5 樓

0800-365-588 請來電洽詢保固維修服務

規格

產品型號 VHS-10B

產品名稱 Vitantonio 厚燒熱壓三明治機

額定電壓	110V~ 60Hz
總額定消耗電功率	800W
重量 (公斤)	約 1.4 (含烤盤 1 組)
尺寸 (公分)	約 12.6 (寬) X 24.4 (長) X 10.2 (高)
電源線長度 (公尺)	約 1.4 (有效長度)
配件	三明治烤盤 1 組、料理鏟 1 隻
產地	中國

Vitantonio®

使用說明書

家用電器

內附保固資訊



Vitantonio HOT PLATE

多功能電烤盤

VHP-10B

使用前請務必詳讀。

感謝您購買 Vitantonio 多功能電烤盤。

請細閱本使用手冊，以確保正確使用本產品。

本使用說明書內有保固相關資訊。

請詳細閱讀後妥善保管本使用手冊。

本產品設計為台灣地區專用，請勿攜至海外使用。
FOR USE IN TAIWAN ONLY

目次

安全注意事項	1 ~ 3
使用須知	4
部件名稱	5 ~ 7
使用方法	8 • 9
料理食譜	10
清潔保養	11
故障排除	12
選購配件	12
保固及售後服務	13
規格	14

安全注意事項

請確實遵守。

- 在使用本產品前必須細閱並遵守「安全注意事項」上的資訊。
- 本章節將說明必須遵守之事項，以免造成人員的危害或財物的損害。
- 依照錯誤使用方式所造成的危害以及損害的程度區分如下。



 警告	有死亡或重傷之可能。	 注意	有受傷或財務損毀 [*] 之可能。
---	------------	---	----------------------------

※ 財物損毀包含擴及住所、傢具、寵物的損害。

■ 請依照以下分類警告標籤遵守注意事項。







 代表必須「禁止」的行為。	 代表必須「遵守」的行為。
--	--

※ 請詳閱後並置於易取得處。

 警告	
	請勿自行拆解、維修、或改造本產品。 否則可能會導致火災、觸電、起火。 如需維修時，請洽詢當初購買本產品的實體店面或本公司客服中心。
	請勿將主機身浸水或潑水於其上。 否則可能導致短路、觸電、故障。
	請勿以溼手插拔電源插頭。 否則可能導致短路、觸電。
	請勿靠近水源及火源。 請避免連接器受液體潑灑。 否則可能會導致火災、觸電、漏電、故障。
	請勿讓幼童或不習慣操作本產品的人使用本產品。請勿置於嬰幼兒可接觸到的地方。 請孩童應受監護以確保孩童不會嬉玩電器。 否則可能導致觸電、受傷、燙傷。
	請勿於窗簾等易燃物附近使用本產品。 否則可能會導致火災。
	禁止任何會破壞電源線和電源插座的行為。 禁止損傷、加工、靠近高溫器具、過度彎曲、扭曲、拉扯、重物重壓、綑綁或夾壓。 否則可能因觸電、短路而造成火災。
	請先放烤盤再插電加熱。 否則可能會導致火災、受傷、故障。

安全注意事項

請確實遵守。

 警告	
	<p>須單獨使用於交流電 110V 15A 以上的插座。 否則可能導致火災、觸電、故障。 若與其他家電並用於同一分接器上，可能會造成分接器異常發熱因而起火。</p>
	<p>請確實將電源插頭插到底。 否則可能會導致火災、觸電。</p>
	<p>裝卸配件或清潔本產品時，請先拔除電源插頭。 否則可能會導致火災、觸電。</p>
	<p>請勿在電器停止運轉前拔除電源插頭。 否則可能會導致火災、觸電。</p>
	<p>請定期清潔電源插頭上的塵埃及髒污。 否則可能因濕氣等原因，造成絕緣不良而引發火災。請定期拔除電源插頭，並以乾布擦拭。</p>
	<p>不使用本產品時，請將電源插頭拔除。 否則可能會導致火災、觸電。</p>
	<p>當產品發生異常、故障時應立即停止使用，拔除電源插頭。 (異常、故障案例) ● 電源插頭、電源線異常發熱。 ● 電源線受損、或無法通電。 ● 主機變形、異常發熱。 否則可能會導致冒煙、起火、觸電、燙傷。 請立即聯絡當初購買本產品的實體店面或本公司的客服中心，進行本產品的檢測修理。</p>
	<p>請事先確認隔熱板和發熱板上沒有滴到油或易燃物後再行使用。 否則可能會導致火災。</p>
	<p>當電源線受損或插頭鬆脫時，請停止使用本產品。 否則可能因觸電、短路而造成起火、火災。</p>
	<p>請勿用本產品油炸食品。 否則可能會導致火災、受傷。</p>

⚠ 注意

<p>請勿於不平穩的場所或於不耐高溫的桌墊等上面使用。 否則可能會導致火災、受傷、燙傷、故障。</p>	<p>請勿直火加熱、或使用其他產品的熱源加熱烤盤。 否則可能會導致燙傷、故障。</p>
<p>請勿於牆邊或傢具附近使用本產品。 否則可能會因蒸氣、高溫而造成傢俱及牆壁損傷、變色、變形，甚至引發火災。</p>	<p>請勿使用專屬電源線以外的電源線。另外，請勿將本產品專屬之電源線用於其他產品。 否則可能會導致燙傷、故障。</p>
<p>請勿將本產品用於一般烹調用途外。 否則可能會導致火災、受傷、燙傷、故障。</p>	<p>請確保主機底部的散熱孔保持暢通。 否則可能會導致火災、故障。</p>
<p>請勿放置物品於主機上，或主機下方的空隙中。 否則可能會導致火災、故障。</p>	<p>請勿在加熱時卸除、更換烤盤。 否則可能會導致燙傷。</p>
<p>使用過程中請勿離開主機。 否則可能會導致火災、故障。 使用時請務必在主機旁監看整個烹調過程。</p>	<p>請保持主機端電源接頭及電源線插入口無金屬片等雜物附著。 否則可能因觸電、短路而造成起火、燙傷、火災。</p>
<p>請勿直接加熱罐裝、瓶裝食品。 否則可能會因外包裝破裂導致火災、燙傷。</p>	<p>請於主機及烤盤冷卻後再卸除烤盤、進行清潔。 否則可能會導致受傷、燙傷。</p>
<p>請勿將專屬烤盤以外之物品置於發熱板上。 否則可能會導致火災、觸電、故障。</p>	<p>拔除電源插頭時，勿直接拉扯電源線，請確實手握電源插頭前端拔除。 否則可能會導致火災、受傷、故障。</p>
<p>請避免讓食材黏著於發熱板上。 否則可能會導致火災、故障。</p>	<p>請先確認溫度調節桿已撥至「待機」的位置後，再將主機端電源接頭插入主機。 在烤盤仍留有殘渣及油份的情況下烹調，可能會導致冒煙、起火等危險。</p>
<p>使用中及剛用畢時機體溫度仍高，請勿觸摸以下高溫標誌區域。 否則可能會導致燙傷。</p>	<p>每次使用後請進行確實清理。 在烤盤仍留有殘渣及油份的情況下烹調，可能會導致冒煙、起火等危險。</p>



使用須知

- 請勿將本產品用於一般家庭用途外。
否則可能會導致故障。
- 請勿烘烤食材以外的物品。
否則可能會導致故障。
- 請勿將烤盤及上蓋用於其他產品。
否則可能會導致烤盤及上蓋破損、變形。
- 請勿在烤盤、加熱板、隔熱板上有髒汗
附著的情況下使用本產品。
否則可能會導致故障。
- 當隔熱板開始變色時請停止使用本產
品。
否則可能會導致故障。
- 請勿長時間連續使用本產品。
連續使用 1 個小時後，請拔除電源插頭，
暫時讓產品休息。
- 請勿在烤盤處於高溫狀態時急速冷卻烤
盤。
否則可能會導致故障、變形。
- 本電器不預期提供給生理、感知或心智
能力降低、或是經驗或知識不足之使用
者（包含孩童）使用，除非在對其負有
安全責任的人員之監護或指導下使用。
- 電器不得藉由外接計時器或分離遙控系
統操作

使用前須知

初次使用的異味及煙霧	<p>初次使用本產品時，發熱板加熱時可能會冒出輕微煙霧及異味，這是產品出廠時保護主機的物質加熱揮發引致，並非產品異常。</p> <p>初次使用時，請先裝上烤盤，空盤預熱 5 分鐘後，即可開始加入食材。</p> <p>另外，剛開始使用的前幾次仍會冒煙，此為正常現象。</p>
強化烤盤耐用度	<ul style="list-style-type: none"> ●不要使用尖銳的金屬工具（例如刀叉、金屬烤肉插）刮烤盤。 ●請勿使用磨砂清潔劑、尼龍刷或鋼刷等洗刷表面。 ●使用完畢後請立即清潔烤盤勿長時間放置（以免造成不沾塗層被侵蝕造成烤盤受熱不均等問題）。 ●請勿放烤盤於洗碗機、烘碗機。

部件名稱

■ 上蓋

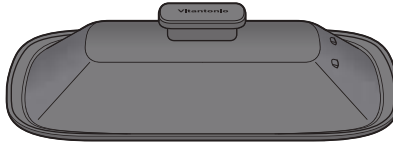

■ 電烤盤專用平煎烤盤



■ 電烤盤專用章魚燒烤盤

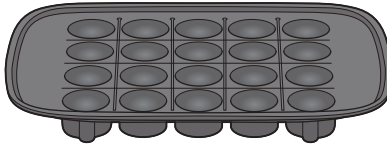

■ 主機

<主機正面>

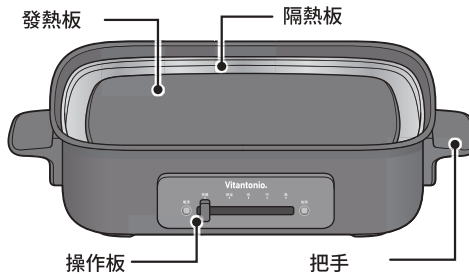

<主機背面>

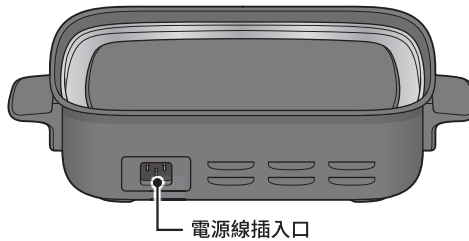

■ 電源線

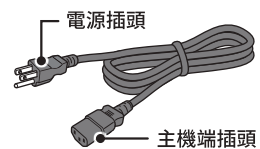

● 操作板



電源

待機

Vitantonio

保溫

低

中

高

加熱

溫度調節桿

電源指示燈

主機通電時指示燈會亮起。

加熱指示燈

保溫、加熱時會亮起。
到達設定的溫度後就會
熄滅。

待機	此時已處於通電狀態，但尚未開始加熱。
保溫	加熱後烤盤會保溫在約 70°C。
低	加熱烤盤至約 120°C。
中	加熱烤盤至約 170°C。
高	加熱烤盤至約 220°C。

● 加熱時的溫度設定範圍為「保溫」~「高」。主機設定為「待機」的狀態下，不會加熱烤盤。

選購配件

■ 電烤盤專用燉煮深鍋含蒸架



蒸架

放置於深鍋烤盤上使用。



電烤盤專用燉煮深鍋

■ 電烤盤專用鴛鴦深鍋



初次使用注意事項

請依照第 11 頁之「清潔保養」的指示清潔部件後，在未放入任何食材的狀況下預熱 5 分鐘。

- 預熱時請勿蓋上上蓋。
- 初次使用時，可能會冒出輕微煙霧及異味，此為正常現象，並非產品異常。

⚠ 注意

烤盤使用時處於高溫狀態，請於主機完全冷卻後拔除插頭，再卸除烤盤、進行清潔。
(否則可能會導致燙傷。)

收納時的注意事項

收納順序錯誤可能會導致烤盤損傷。

收納本產品時，請依照下圖，從下往上依「主機」、「電烤盤專用平煎烤盤」、「電烤盤專用章魚燒烤盤」、「上蓋」的順序收納。

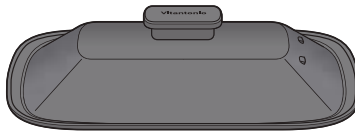

■ 上蓋



■ 電烤盤專用平煎烤盤

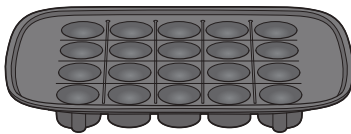

■ 電烤盤專用章魚燒烤盤



■ 主機

1 安裝烤盤。

- 安裝時請將烤盤對準主機。
- 請將烤盤水平放置於發熱板上。

電烤盤專用平煎烤盤



電烤盤專用章魚燒烤盤

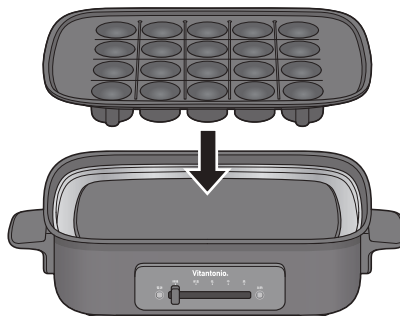

2 將電源線兩端接上主機與插座。

- 請先確認溫度調節桿已調至「待機」的位置再接上電源線。
- 請先將主機端電源接頭插入主機的電源插入口，再將電源插頭插入插座。
- 插上插座之後，電源指示燈會亮起。

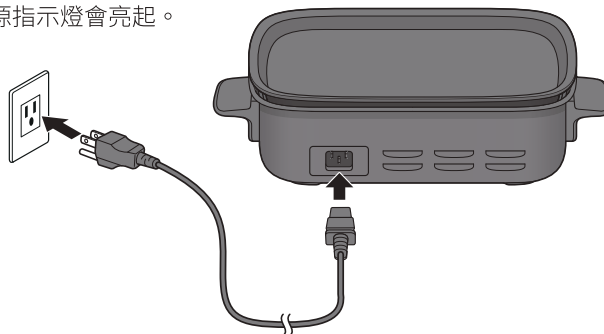

3 依調理需求調整溫度調節桿，開始預熱。

- 預熱時請勿蓋上上蓋。
- 開始預熱後，加熱指示燈會亮起。



使用方法

4 加熱指示燈熄滅後，就可以開始烹調食物。

- 指示燈熄滅之後，加熱指示燈仍會反覆亮燈和熄燈，此為正常現象。
- 溫度的基準請參考食譜。

⚠ 注意

- 使用過程中請勿離開主機。
(否則可能會導致火災、故障)
過度加熱可能會造成食材滿溢、起火等情況。因此使用時請務必在本機旁監看整個烹調過程。
- 此時機身及烤盤溫度極高，請勿直接觸摸。
(以免燙傷)
- 使用後請務必停止加熱，拔除電源插頭。
- 請勿將食材直接置於發熱板上。

注意事項

- 請勿長時間持續使用。以免發生故障。
- 烹調食物時請使用木製的筷子，不要使用金屬的鏟子等。以免破壞烤盤塗層。
- 當有油份或食材黏著於隔熱板及發熱板時，請待機器完全冷卻後再擦拭乾淨。(參閱第 11 頁之「清潔保養」)

5 烹調結束後，請將溫度調節桿調整至「待機」的位置並將電源插頭從插座拔除。

如需保溫請將溫度調節桿調整至「保溫」的位置。

6 請於主機及烤盤完全冷卻後再卸除烤盤、進行清潔。

請用筷子夾抹布或廚房紙巾擦拭清潔，避免直接觸碰烤盤不慎燙傷。

上蓋的使用方法

- 用於烹調蒸、烤以及火鍋類的料理時。
它能縮短烹調時間，且烹調出更鬆軟的口感。
- 用於收納本產品時。

注意事項

預熱完成後，請蓋上上蓋。

章魚燒

■ 材料 (20 顆)

【麵糊】

麵粉	100g
高湯	400cc
雞蛋	2 個

【餡料】

水煮章魚 (切丁成 1cm 大小)	適量
青蔥 (蔥花)	適量
紅薑 (切丁)	適量
天婦羅花	適量

【配料】

章魚燒醬	適量
柴魚片	適量
海苔	適量
美乃滋	依個人喜好



作法

- 當麵糊的表面熟了以後，用竹籤翻面。
- 翻過幾次之後就會烤出漂亮的圓形。
若在麵糊還沒熟的狀態下翻面，可能會影響到章魚燒的形狀。

注意事項

請務必使用竹籤。
使用金屬烤肉插可能會刮傷烤盤。

⚠ 注意

- 請勿用水沖洗主機。
(以免造成短路、觸電。)
- 請拔除電源插頭後，等主機、配件完全冷卻後再開始清潔保養本產品。
(以免造成觸電、燙傷、受傷。)

注意事項

- 請於清潔保養前詳讀「安全注意事項」。
- 請勿使用石油醚、有機溶劑、漂白劑、磨砂清潔劑、炊帚、尼龍刷等清潔本產品。以免造成刮傷、腐蝕及損傷。
- 請勿將主機、配件放入洗碗機、烘碗機。
- 每次使用後請確實清潔。請勿讓食材的殘渣或湯汁殘留在機體上。以免造成故障、惡臭、生鏽。

■ 機身外側·隔熱板·發熱板

要清潔機身外側污垢，可先用溫水稀釋廚房用中性清潔劑，用軟布沾取後擰乾多餘水分。在污垢表面擦拭。

■ 烤盤、上蓋

- 用海綿沾取廚房用中性清潔劑清洗後，以清水沖洗乾淨，再以乾布擦拭。
 - 若有難以清除的污垢，請浸泡在溫水中一段時間後，用海綿清洗乾淨。
- ※ 請勿使用磨砂清潔劑、尼龍刷或鋼刷等洗刷表面。

烤盤為消耗品。

烤盤上有一層不沾易潔塗層，符合食品衛生安全標準，這塗層令食材不會沾黏在烤盤上，也易於清潔。但長時間使用後，不可避免地塗層會逐漸變薄，使得烘烤時顏色不均，食材也較容易沾黏於烤盤上。

保護烤盤

- 請勿用刀叉等尖銳的金屬物觸碰表面。
- 請勿使用磨砂清潔劑、尼龍刷或鋼刷等洗刷表面。
- 使用完畢後請立即清潔烤盤勿長時間放置（以免造成烘烤時顏色不均，不沾塗層腐蝕）。
- 不可放入洗碗機、烘碗機。

■ 電源線

(請務必將電源插頭從插座拔除) 以乾布擦拭主機端電源接頭前端，將附著的髒汙擦拭乾淨。

故障排除





將本產品送修前，請再次確認

常見問題	檢測
無法加熱	<ul style="list-style-type: none"> ● 電源插頭是否沒插上插座？ ● 房屋配電盤的保險絲是否斷了？斷路器是否啟動？ ● 是否有確實調整溫度調節桿？
料理成品不如預期	<ul style="list-style-type: none"> ● 烹調的順序、溫度設定是否正確？
使用時有異味及煙霧	<ul style="list-style-type: none"> ● 初次使用本產品時，發熱管加熱時可能會冒出輕微煙霧及異味，這是產品出廠時保護主機的物質加熱揮發引致，並非產品異常。初次使用時，請先安裝烤盤，在未放入任何食材的狀況下預熱 5 分鐘後再開始烹調。
食材沾黏烤盤	<ul style="list-style-type: none"> ● 使用前是否有先在烤盤上塗抹食用油。 ● 是否長時間連續使用烤盤。

故障排除 · 選購配件

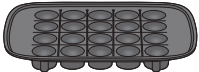
12

選購配件

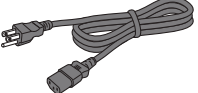
	1	2	3
			
產品名稱	電烤盤專用平煎烤盤	電烤盤專用章魚燒烤盤	電烤盤專用燉煮深鍋含蒸架
產品型號	PVHP-10B-FP	PVHP-10B-TP	PVHP-10B-DP
	4	5	6
			
產品名稱	電烤盤專用鴛鴦深鍋	上蓋	電源線
產品型號	PVHP-10B-HP	PVHP-10B-LD	PVHP-10B-PC

保固及售後服務

1 保固範圍

1. 消費者於台灣地區向特家股份有限公司或其指定之經銷處（店／通路）購買之商品，自購買日（依發票或相關購買憑證）起一年內（保固期間），在非人為不當使用之情況下，若商品發生故障，特家股份有限公司提供免費維修服務。
2. 超過保固期間之商品故障需酌收維修費用，消費者應自行至原購買經銷處（店／通路）收送商品。

2 維修注意事項

1. 消費者應妥善保存購買發票或相關購買憑證，並於送修時提供客服人員確認。
2. 遺失或發票憑證受損導致無法辨認購買相關資訊，將無法享有保固期內免費維修、檢測之權益。

3 保固除外責任

商品於保固期間若屬下列任一情況者，則產品不在保固範圍內，消費者需負擔全部維修費或材料費，收費標準依特家股份有限公司維修服務據點規定。

1. 耗材類商品，包括但不限於電池。
2. 商品係因人為損壞、使用不當、自行組裝、改裝（造）商品。
3. 因不當電源、電壓使用導致故障或損壞者。
4. 因天災、地變等不可抗力之因素造成之損壞。
5. 商品長期存放於具腐蝕性之空間或空氣中，如硫磺區或海邊高鹽分地區等。

4 客服聯絡方式

1. 產品在保固期間，若需維修服務，請至原購買經銷處（店／通路）處理，或撥打免付費服務專線 0800-365-588

台灣總代理 Taiwan Distributer

特家股份有限公司

台北市新湖三路 23 號 5 樓

0800-365-588 請來電洽詢保固維修服務

規格

產品型號 VHP-10B

產品名稱 Vitantonio 多功能電烤盤

電源	110V ~ , 60Hz
總額定消耗電功率	1300W
重量 (公斤)	約 2.9 (含主機、電烤盤專用平煎烤盤、上蓋，不含電源線)
尺寸 (公分)	約 39.8 (寬) x 24.1 (長) x 17.9 (高) (含電烤盤專用平煎烤盤、上蓋、把手)
電線長度 (公尺)	約 2.0 (有效長度)
配件	含電烤盤專用平煎烤盤、電烤盤專用章魚燒烤盤、上蓋、電源線、食譜各乙件
生產國	中國

Vitantonio®

BA-VHP10B-01-2104