

輕量多功能手持變速攪拌機  
LACUZIN HAND BLENDER

Instruction manual

使用說明書

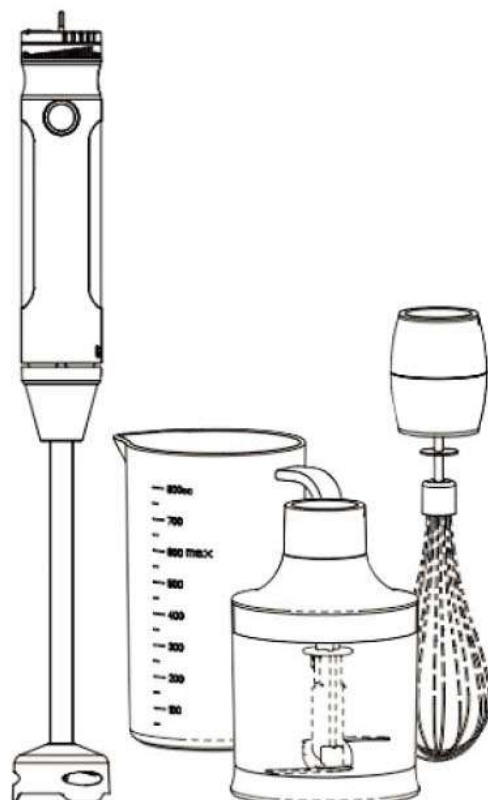

MODEL :

LCZ109WT/LCZ109BU/LCZ109NY  
LCZ109MT/LCZ109CH/LCZ109GR/LCZ109BK  
LCZ109PK/LCZ109BL/LCZ109YE/LCZ109DG  
LCZ109LG/LCZ109LM/LCZ109OG/LCZ109IV

***Lacuzin***

[www.lacuzin.com.tw](http://www.lacuzin.com.tw)

## 目錄

1. 注意事項	2
2. 電器安全注意事項	2
3. 攪拌機安全注意事項	3
4. 首次使用產品時	4
5. 使用方法	5
6. 清潔及保管	8
7. 各部位名稱	9

### 1. 注意事項

#### ※ 使用本產品前請詳細閱讀本說明書。

樂酷金深信安全性能是產品的第一要務，並致力於確保消費者對產品品質有信賴和信心。

### 2. 電器安全注意事項

- 使用前請將電源線完全以直線展開。
- 只允許在110V電源插座使用。
- 請注意避免電源線拉伸或卡住。
- 為確保安全使用，請勿將電源線及插頭掉入水或其他液體中。
- 為確保使用更加安全，請定期檢查產品，產品受損時切勿使用，請通過公認的服務中心接受檢測。
- 本產品為家用產品。請勿用於其他目的或用途。
- 使用時，除標準配件外，請勿使用未經公認的配件，產品可能會受損。
- 請勿濕手插入或拔出插頭，以免發生觸電。
- 請勿與其他電器產品共享插座。
- 定期確認電源線是否受損，如有損壞，請勿使用，請聯繫服務中心。
- 請放於乾爽平穩平台上使用，切勿把本產品擺放在瓦斯爐上或靠近熱爐或觸碰任何發熱的表面，並要小心擺放本產品，若經碰撞，可能導致產品故障甚至造成危險。
- 避免連接器受液體潑灑。
- 不遵守安全警告而錯誤使用可能造成潛在危害。

### 注意事項

電器不得藉由外接電源或分離遙控系統操作。  
本電器僅限家庭使用。

### 3. 攪拌機安全注意事項

- 本產品不預期供生理、感知、心智能力、經驗或知識不足之使用者(包含孩童)使用,除非在對其負有安全責任的人員之監督或指導下安全使用。  
孩童應受監督,以確保孩童不嬉玩電器。
- 使用時不要讓孩童靠近,請把產品保管在孩童夠不到的地方。
- 除了清潔,所有產品的修理請通過公認的服務中心接受服務。
- 使用前請去除包裝材料及宣傳標籤並安全丟棄。
- 攪拌液體(特別是熱液體)時,請使用深度較深的容器攪拌或將液體少量進行攪拌。
- 本產品僅與提供的的配件一起使用。
- 使用時請勿離開產品周圍。
- 不使用產品時,請始終將電源插頭分離保管。
- 攪拌棒底部的刀刃口鋒利,使用或清潔時請勿觸碰,以免割傷。
- 使用攪拌杯進行攪拌時,確保不可有硬物在攪拌杯中,如筷子、小刀、勺子、餐叉等。
- 本產品有防止過熱的熱保護功能,如連續攪拌,產品將自動停止工作。需拔下插頭冷卻15~30分鐘後,再進行攪拌。加工食物時,請勿超過表格中註明的食材用量與處理時間。
- 如果刀片卡住,請先拔掉插頭,使產品處於斷電狀態後,再將卡住刀片的食材取出。
- 請勿在不耐熱材質上或可燃性物質附近使用。
- 請勿將主機浸泡在水中。
- 使用產品前需確定所有組件已安裝妥當,並確認電壓是否和本產品規格一致,不使用時請把電源插頭從插座拔出。
- 在清洗、拆裝部件時,確保產品處於斷電狀態。請遵循使用說明書上提供的清洗方法。
- 若電源線損壞時,必須由製造廠商或其服務處或具有相關資格的人員加以更換以避免危險。
- 當熱液體倒入食物處理機或調理機時要小心,可能因蒸氣突然噴發導致熱液體外溢。

### 4. 首次使用產品時

- 1.請將產品中的所有包裝材料取出。
- 2.使用前請將電源線直線展開使用。
- 3.請確認產品是否破損或損傷。
- 4.使用前配件請用水清洗2次以上。使用檸檬酸或食醋等清洗,會更加衛生乾淨。

#### 注意及警告

- 為了更安全的使用,不建議使用外接電源線等電源連接線。不可避免使用時請單獨使用。
- 在丟棄箱子及包裝之前,請再次確認是否取出所有配件。

#### 使用前的準備

- 1.請先將高溫的食材冷卻後,再進行攪拌。
- 2.在進行攪拌之前,請先將大部份的食材切成約2公分大小。
- 3.將插頭插入牆壁的插座前,請先檢查產品是否安裝到位。

L								
				✓	✓	✓	✓	✓
				✓	✓	✓	✓	✓
	✓	✓	✓					

## 5. 使用方法

- 為獲得最佳效果，攪拌機請從低速調到高速使用。
- 手持攪拌機不僅適用於製作混合飲料或奶昔，還適用於各種烹飪，如醬料、湯、蛋黃醬等。

### 手持攪拌器使用方法

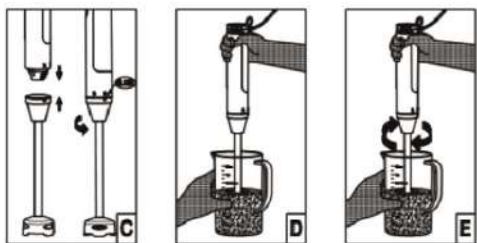

1. 將食物放入容器中。
2. 將攪拌棒組件三角標記對準主機開鎖標記放入，然後順時針旋轉到鎖住標記。(圖C)
3. 將插頭插入電源插座(按鍵周圍指示燈亮，主機通電狀態)。
4. 將有刀片的攪拌棒組件浸入食物中。(圖D)
5. 按下按鍵和轉動轉速調節蓋(1~8檔)選擇適當轉速以啟動機器。
6. 將主機慢慢地向上、向下或旋轉移動以攪拌食物。(圖E)

### 建議食物用量與處理時間

食物	用量	時間	檔速選擇
水果與蔬菜	100g~200g	40秒	7~8檔
湯與醬汁	100ml~400ml	50秒	5~8檔
糊狀食物	100ml~300ml	60秒	5~8檔
奶昔與調酒	100ml~500ml	30秒	8檔

### 碎肉杯使用方法

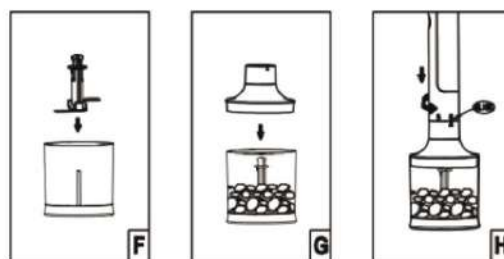

1. 將碎肉刀插入碎肉杯中。(圖F)
2. 將食物放入碎肉杯並蓋好蓋(圖G)
3. 將主機旋入碎肉杯蓋。(圖H)
4. 將插頭插入電源插座(按鍵周圍指示燈亮，主機通電狀態)。
5. 按下按鍵和轉動轉速調節蓋(1~8檔)選擇適當轉速以啟動機器。
6. 碎肉杯每輪連續加工時間不可超過15秒。

### 建議食物用量與處理時間

食物	用量	時間	檔速選擇
洋蔥	100g~120g	5~10秒	1~5檔
牛肉	200g	30秒	6~8檔
香料	20g~30g	5~10秒	6~8檔
堅果或杏仁	100g~120g	20~30秒	6~8檔
大蒜	50g	5~10秒	1~5檔

## 打蛋器使用方法

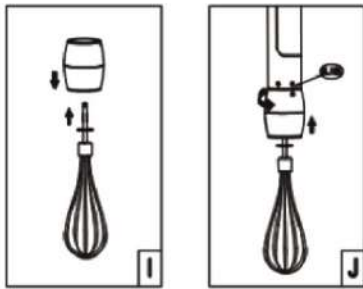

1. 將打蛋網插入打蛋器座。(圖I)
2. 將打蛋器座旋入主機座。(圖J)
3. 將插頭插入電源插座 (按鍵周圍指示燈亮, 主機通電狀態)。
4. 將食物放入攪拌杯中。
5. 按下按鍵和轉動轉速調節蓋(1~8檔) 選擇適當轉速以啟動機器。
6. 打蛋器每輪連續加工時間不可超過15秒。

### 建議食物用量與處理時間

食物	用量	時間	檔速選擇
奶油	250ml	60~90秒	7~8檔
蛋清	4個	60~120秒	7~8檔

## 6. 清潔及保管

- 在清潔或維護前, 請確認是否已拔掉產品的電源插頭。
- 配件清洗後請完全晾乾保管。
- 主機及配件請勿用洗碗機清洗。
- 禁止使用腐蝕性洗滌劑、帶化學研磨粉狀的清洗劑或堅硬的金屬絲網刷進行清洗。
- 產品表面請用濕布或抹布擦拭。
- 清洗時請勿使用鋒利的工具, 以免刮傷產品表面。
- 使用後請及時清洗配件。有助於提升產品壽命。
- 不使用時請在清洗後在涼爽乾燥的地方保管。

## 產品規格

產品名稱	輕量多功能手持變速攪拌機
型號	LCZ109WT/LCZ109BU/LCZ109NY LCZ109MT/LCZ109CH/LCZ109GR/LCZ109BK LCZ109PK/LCZ109BL/LCZ109YE/LCZ109DG LCZ109LG/LCZ109LM/LCZ109OG/LCZ109IV
額定電壓 / 額定頻率	110V / 60Hz
額定功率	180W
產品重量	約1kg
產品尺寸	(主機+攪拌棒組件) 40*50*385mm

每個功能的功率:

打蛋機: 20W / 食物處理機: 180W / 穀類研磨機: 60W  
攪拌機: 90W / 調理機: 140W

## 7.各部位名稱

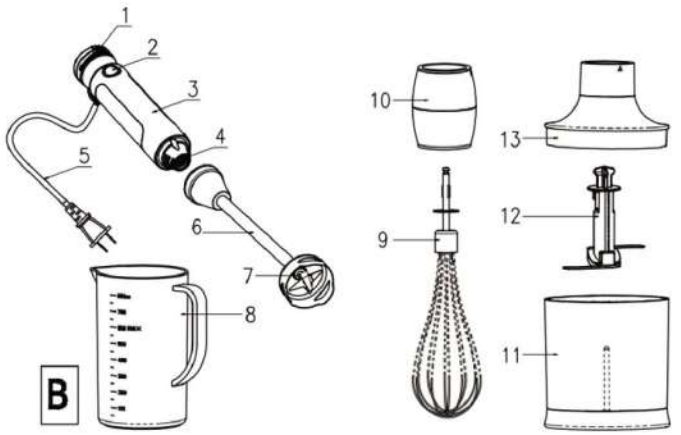

- |          |         |          |
|----------|---------|----------|
| 1. 轉速調節蓋 | 2. 按鍵   | 3. 主機    |
| 4. 電機傳動頭 | 5. 電源線  | 6. 攪拌棒組件 |
| 7. 刀軸    | 8. 攪拌杯  | 9. 打蛋網   |
| 10. 打蛋器座 | 11. 碎肉杯 | 12. 碎肉刀  |
| 13. 碎肉杯蓋 |         |          |

※ 根據型號不同, 圖像會存在一些差異。

## 限用物質含有情況標示

設備名稱: 輕量多功能手持變速攪拌機 型號(型式): 參考附件

單元	限用物質及其化學符號					
	鉛 (Pb)	汞 (Hg)	鎘 (Cd)	六價鉻 (Cr <sup>+6</sup> )	多溴聯苯 (PBB)	多溴二苯醚 (PBDE)
內外殼	○	○	○	○	○	○
電路板	○	○	○	○	○	○
馬達	○	○	○	○	○	○
電源線	○	○	○	○	○	○

備考1. “超出0.1 wt%”及“超出0.01 wt%”系指限用物質之百分比含量超出百分比含量基準值。

備考2. “○”係指該項限用物質之百分比含量未超出百分比含量基準值。

備考3. “-”係指該項限用物質為排除項目。

型號(型式):

LCZ109WT/LCZ109BU/LCZ109NY/LCZ109MT/LCZ109CH/LCZ109GR  
LCZ109BK/LCZ109PK/LCZ109BL/LCZ109YE/LCZ109DG/LCZ109LG  
LCZ109LM/LCZ109OG/LCZ109IV

智慧萬用氣炸鍋  
LACUZIN AIR FRYER

Instruction manual

使用說明書

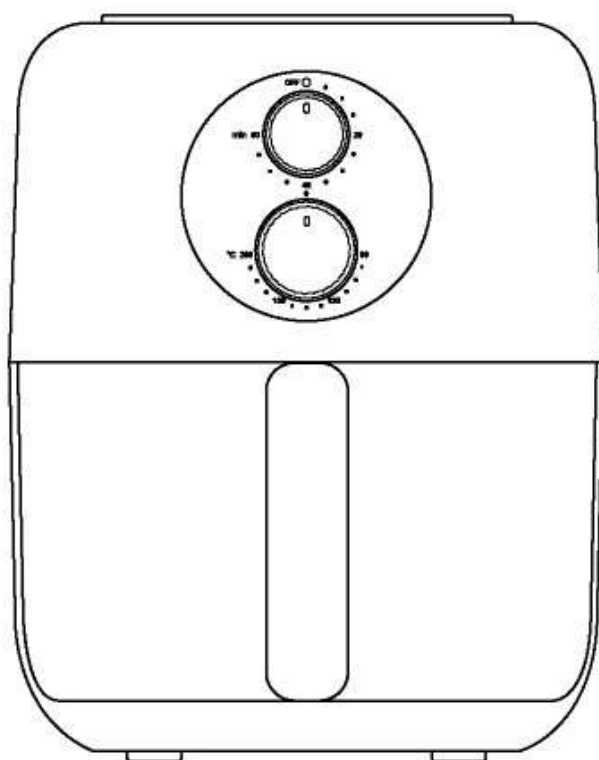

MODEL :

LCZ0101WT/LCZ0101BU/LCZ0101NY/LCZ0101MT  
LCZ0101CH/LCZ0101GR/LCZ0101BK/LCZ0101PK  
LCZ0101BL/LCZ0101YE/LCZ0101DG/LCZ0101LG  
LCZ0101LM/LCZ0101OG/LCZ0101IV

***Lacuzin***

MODERN FRENCH

[www.lacuzin.com](http://www.lacuzin.com)

## 注意事項

⚠ 此符號標示本產品的表面在使用期間容易發熱。電器不得藉由外接計時器或分離遙控系統操作。本電器僅限家庭使用。

## 目錄

1. 注意事項	2
2. 電器安全注意事項	2
3. 氣炸鍋安全注意事項	3
4. 首次使用產品時	4
5. 使用方法	5
6. 清潔及保管	7
7. 異常故障及排除	8
8. 各部位名稱	9

## 1. 注意事項

### ※ 使用本產品前請詳細閱讀本說明書。

樂酷錦深信安全性能是產品的第一要務，並致力於確保消費者對產品品質有信賴和信心。

## 2. 電器安全注意事項

- 使用前請將電源線完全以直線展開。
- 只在110V電源插座使用。
- 請注意避免電源線拉伸或卡住。
- 為確保安全使用，請勿將電源線及插頭掉入水或其他液體中，注意不要讓配件沾濕。
- 為確保使用更加安全，請定期檢查產品，產品受損時切勿使用，請通過公認的服務中心接受檢測。
- 本產品為一般家用產品。請勿用於其他目的或用途。
- 使用時，除標準配件外，請勿使用未經公認的配件，產品可能會受損。
- 使用後，不要用濕手插入或拔出插頭，以免發生觸電。
- 請勿與其他電器產品共享插座。
- 定期確認電源線是否受損，如有損壞，請勿使用，請聯繫服務中心。
- 請放於乾爽平穩平台上使用，切勿把本產品擺放在瓦斯爐上或靠近熱爐或觸碰任何發熱的表面，並要小心擺放本產品，若經碰撞，可能導致產品故障甚至造成危險。
- 避免連接器受液體潑灑。
- 不遵守安全警告而錯誤使用可能造成潛在危害。



### 3. 氣炸鍋安全注意事項

- 本產品不預期供生理、感知、心智能力、經驗或知識不足之使用者(包含孩童)使用,除非在對其負有安全責任的人員之監督或指導下安全使用。
- 孩童應受監督,以確保孩童不嬉玩電器。
- 使用時不要讓孩童靠近,請把產品保管在孩童夠不到的地方。
- 電器不得藉由外接計時器或分離遙控系統操作。
- 除了清潔,所有產品的修理請通過公認的服務中心接受服務。
- 使用前請去除包裝材料及宣傳標籤並安全丟棄。
- 使用中或使用後加熱表面可能存在餘溫,請勿直接觸摸炸鍋手柄以外的部位。以免發生燙傷。
- 使用時請勿離開產品。以免發生食物燒焦或火災。
- 使用時請勿遮蓋產品頂部和背面。以免發生產品故障或火災。
- 使用過程中,請注意產品底部與背面出風口處會散發熱風與熱量,以免發生燙傷。
- 請勿在炸鍋中倒入油或其他液體。以免發生火災。
- 請勿在產品上方放置物品,這會阻隔氣流並影響熱空氣加熱的效果。
- 本產品有防止過熱的熱保護功能,連續使用時請在機器冷卻後再使用。
- 使用時請注意避免水直接接觸到產品。請勿將產品浸泡在水中。
- 請勿在不耐熱材質上或可燃性物質附近使用。
- 請勿弄濕產品的內部及外部。本產品僅與提供的配件一起使用。
- 若電源線損壞時,必須由製造廠商或其服務處或具有相關資格的人員加以更換以避免危險。

#### 關於氣炸鍋設置：

請勿在傾斜或不穩定的地方使用。以免烹飪中的食物溢出。  
請將產品放在穩固、水平且平坦的表面,切勿將產品放在不耐熱的表面上。

氣炸鍋在工作中,會從產品背面出風口處散發出熱風。可能會導致玻璃、大理石、塑料板等存在破損危險,請以最小30cm以上的間距使用。

3

### 4. 首次使用產品時

- 請將產品中的所有包裝材料取出。
- 使用前請將電源線直線展開使用。
- 請確認所有配件是否有破損或損傷,請清洗後使用。
- 使用前請以最大溫度啟動約10分鐘後使用。  
(此時可能會有少量煙霧或有輕微的氣味,屬於正常現象。)

#### 注意及警告

- 為了更安全的使用,不建議使用排插等電源連接線。  
不可避免使用時請單獨使用。
- 在丟棄箱子及包裝之前,請再次確認是否取出所有配件。
- 為保持設定的溫度,氣炸鍋在烹飪過程中,當腔內溫度高於預設值時加熱管將停止加熱。待腔內溫度冷卻至低於預設值時加熱管會重新開始加熱。如此反覆循環保證腔體內溫度維持在預設值。

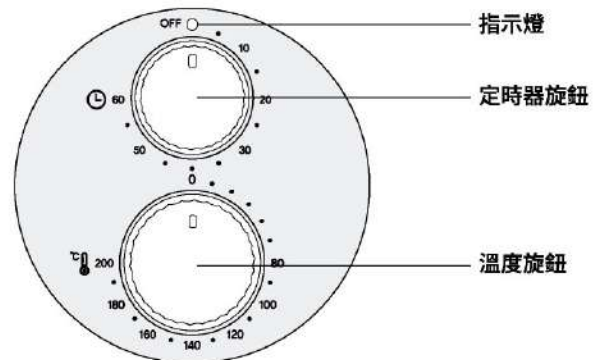

4

## 5. 使用方法

- 為取得最佳結果，請遵守容器的最大容量。
- 放入食材前，先對機器預熱3~5分鐘，烹飪效果會更加。

1. 請連接電源插頭。
2. 請從產品中取出炸鍋，將炸盤正確放在炸鍋中。

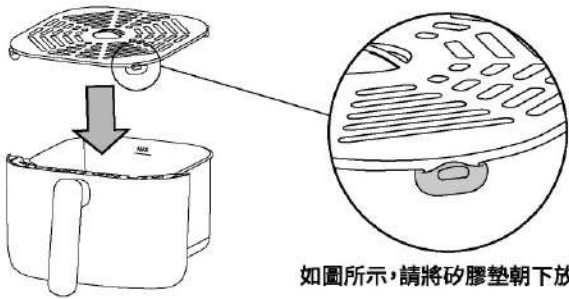

3. 在炸鍋里放入烹飪食材，請注意不要超過內部MAX線。
4. 請將炸鍋裝入主機，直到發出「咔嚓」聲響。
5. 請將溫度旋鈕按順時針方向旋轉，設定烹飪溫度。  
(本產品溫度可調節範圍為80°C~200°C)

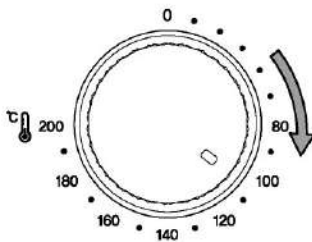

5

6. 設定溫度後，請將定時器旋鈕順時針方向旋轉，設定烹飪時間。  
(本產品可設定最長時間為60分鐘)

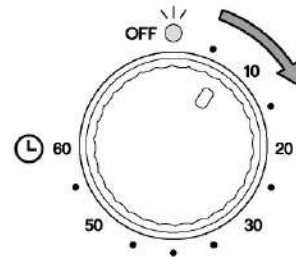

7. 烹飪結束後，隨著蜂鳴聲，定時器旋鈕將位於OFF位置。
8. 在使用後的短時間內切勿觸碰炸鍋，炸鍋表面會非常燙。  
只能握住炸鍋手柄以挪動炸鍋。
9. 將烹調好的食物放入碗或碟子中享用。

## 智慧萬用氣炸鍋的使用訣竅

- 旋轉定時器旋鈕後，產品會立即開始烹飪，計時結束後會停止烹飪。
- 氣炸鍋是機械式操作旋鈕，烹飪時間不足5分鐘時，準確度會下降。
- 如需烹飪5分鐘以下，請先將定時器旋鈕轉為10分鐘以上，然後將旋鈕逆時針調到所需時間。
- 建議每次使用時，及時清潔炸鍋和炸盤。
- 在烹飪過程中如想停止加熱，請隨時將定時器旋鈕轉到OFF位置。

6

## 6. 清潔及保管

- 在清潔或維護前，請確認是否已拔掉產品的電源插頭。
- 將炸盤取出後，請用海綿清潔並完全晾乾保管。
- 請勿將產品浸泡在水裡或用洗碗機清洗。
- 炸鍋、炸盤配件，可取出在水中清洗。
- 產品表面請用濕布或抹布擦拭。
- 清洗時請勿使用鋒利的工具，以免刮傷產品表面。
- 使用後請及時清洗炸鍋、炸盤配件。有助於提升產品壽命。
- 不使用時請在清洗後在涼爽乾燥的地方保管。

## 產品規格

產品名稱	智慧萬用氣炸鍋
型號	詳見下列型號(型式)
額定電壓	110V
額定頻率	60Hz
額定功率	1200W
產品容量	3L
產品重量	約3.13kg
產品尺寸(W*D*H)	205*280*285mm

型號(型式):

LCZ0101WT/LCZ0101BU/LCZ0101NY/LCZ0101MT/LCZ0101CH/LCZ0101GR  
LCZ0101BK/LCZ0101PK/LCZ0101BL/LCZ0101YE/LCZ0101DG/LCZ0101LG  
LCZ0101LM/LCZ0101OG/LCZ0101IV

## 7. 異常故障及排除

故障現象	可能性原因	處理方法
產品不工作。	電源未連接。 沒有旋轉定時器旋鈕。 炸鍋沒安裝到位。	請連接電源線並連接到110V插座。 請將定時器旋鈕轉到所需烹飪時間。 請將炸鍋重新放入並確保安裝到位。
產品突然停止工作。	產品溫度過高會導致熱保護開啟並切斷電源。 電源連接中斷。 定時器旋鈕操作異常。	請拔掉電源插頭， 產品冷卻15~20分鐘後重試。 請確認電源插座的連接狀態。 請確認定時器旋鈕是否正確設定。
沒有烤熟食物。	炸鍋中盛放食物過多。 烹飪時間過短。	若食材過多請分批放入炸鍋中。 請加長烹飪時間。
烹飪中冒出白煙。	正在烤制油膩的食材。 炸鍋中有殘留上次烹飪後的油脂殘渣。	在烤制油膩的食材時，將有大量的煙滲出，屬於正常現象。 請在每次烹飪完成後， 及時清洗炸鍋及炸盤。

## 8. 各部位名稱

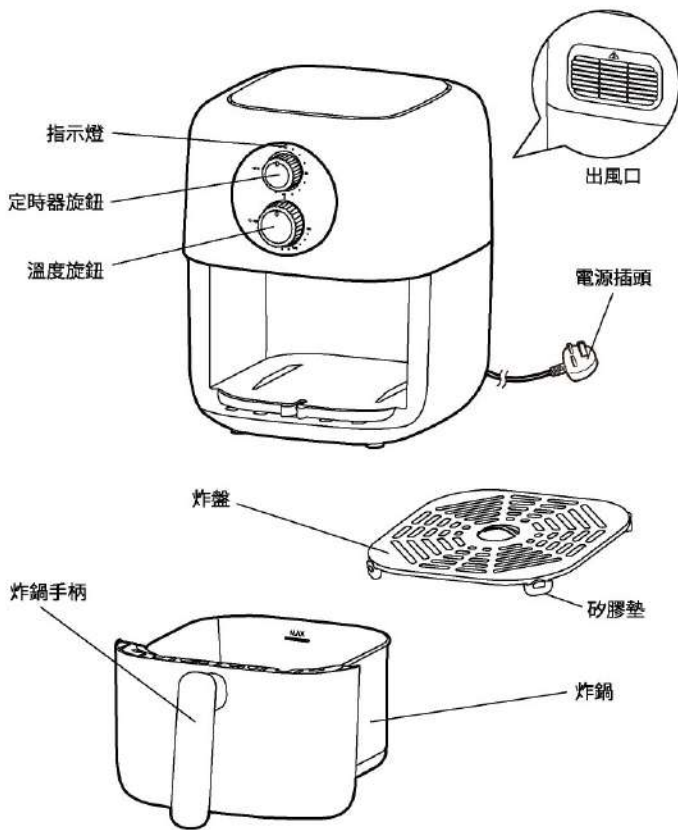

※ 根據型號不同，圖像會存在一些差異。

## 限用物質含有情況標示

設備名稱: 智慧萬用氣炸鍋 型號(型式): 詳見下列型號(型式)

單元	限用物質及其化學符號					
	鉛 (Pb)	汞 (Hg)	鎘 (Cd)	六價鉻 (Cr <sup>+6</sup> )	多溴聯苯 (PBB)	多溴二苯醚 (PBDE)
內外殼	○	○	○	○	○	○
馬達	○	○	○	○	○	○
發熱管	○	○	○	○	○	○
定時器	○	○	○	○	○	○

備考1. “超出0.1 wt%”及“超出0.01 wt%”系指限用物質之百分比含量超出百分比含量基準值。

備考2. “○”係指該項限用物質之百分比含量未超出百分比含量基準值。

備考3. “—”係指該項限用物質為排除項目。

型號(型式):

LCZ0101WT/LCZ0101BU/LCZ0101NY/LCZ0101MT/LCZ0101CH/LCZ0101GR  
LCZ0101BK/LCZ0101PK/LCZ0101BL/LCZ0101YE/LCZ0101DG/LCZ0101LG  
LCZ0101LM/LCZ0101OG/LCZ0101IV

智慧萬用電子烘烤箱  
LACUZIN SMART DIGITAL OVEN

Instruction manual

使用說明書

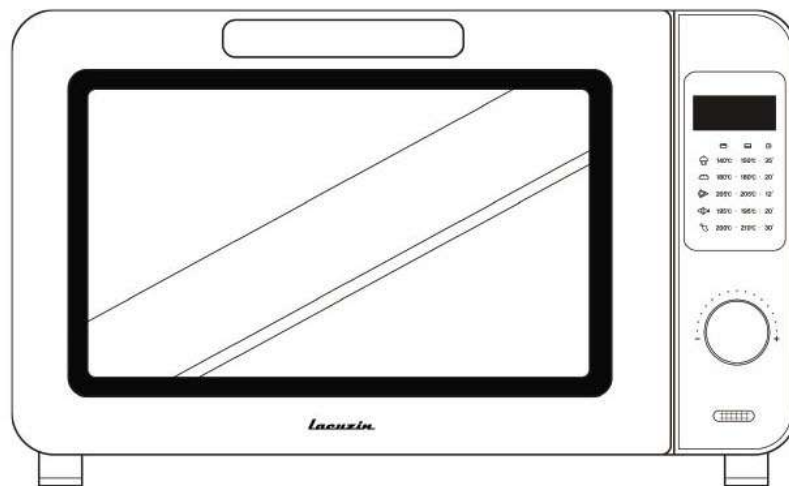

MODEL :

LCZ1402WT/LCZ1402BU/LCZ1402NY  
LCZ1402MT/LCZ1402CH/LCZ1402GR/LCZ1402BK  
LCZ1402PK/LCZ1402BL/LCZ1402YE/LCZ1402DG  
LCZ1402LG/LCZ1402LM/LCZ1402OG/LCZ1402IV

***Lacuzin***

MODERN FRENCH

[www.lacuzin.com](http://www.lacuzin.com)

## 注意事項

⚠ 此符號標示本產品的表面在使用期間容易發熱。電器不得藉由外接計時器或分離遙控系統操作。本電器僅限家庭使用。

### 目錄

1. 注意事項	2
2. 電器安全注意事項	2
3. 烤箱安全注意事項	3
4. 首次使用產品時	4
5. 使用方法	5
6. 清潔及保管	7
7. 各部位名稱	8

#### ※ 烤箱可使用容器

陶瓷類容器,耐熱玻璃容器,金屬材質容器,砂鍋容器。

#### ※ 烤箱嚴禁使用容器

木材容器,普通玻璃容器(密封容器),金箔、銀箔容器,塑料類(塑料,保鮮膜等)。

## 1. 注意事項

### ※ 使用本產品前請詳細閱讀本說明書。

樂酷錦深信安全性能是產品的第一要務,並致力於確保消費者對產品品質有信賴和信心。

## 2. 電器安全注意事項

- 使用前請將電源線完全以直線展開。
- 只允許在110V電源插座使用。
- 請注意避免電源線拉伸或卡住。
- 為確保安全使用,請勿將電源線及插頭掉入水或其他液體中,注意不要讓配件沾濕。
- 為確保使用更加安全,請定期檢查產品,產品受損時切勿使用,請通過公認的服務中心接受檢測。
- 本產品為家用產品。請勿用於其他目的或用途。
- 使用時,除標準配件外,請勿使用未經公認的配件,產品可能會受損。
- 請勿濕手插入或拔出插頭,以免發生觸電。
- 請勿與其他電器產品共享插座。
- 定期確認電源線是否受損,如有損壞,請勿使用,請聯繫服務中心。
- 請放於乾爽平穩平台上使用,切勿把本產品擺放在瓦斯爐上或靠近熱爐或觸碰任何發熱的表面,並要小心擺放本產品,若經碰撞,可能導致產品故障甚至造成危險。
- 避免連接器受液體潑灑。
- 不遵守安全警告而錯誤使用可能造成潛在危害。

### 3. 烤箱安全注意事項

- 本產品不預期供生理、感知、心智能力、經驗或知識不足之使用者(包含孩童)使用,除非在對其負有安全責任的人員之監督或指導下安全使用。
- 孩童應受監督,以確保孩童不嬉玩電器。
- 使用時不要讓孩童靠近,請把產品保管在孩童夠不到的地方。
- 除了清潔,所有產品的維修請通過公認的服務中心接受服務。
- 使用前請去除包裝材料及宣傳標籤並安全丟棄。
- 電器不得藉由外接計時器或分離遙控系統操作。
- 除了清潔,所有產品的維修請通過公認的服務中心接受服務。
- 使用前請去除包裝材料及宣傳標籤並安全丟棄。
- 使用中或使用後加熱表面可能存在餘溫,切勿觸摸產品上端及爐門玻璃,以免燙傷。
- 在接通電源的情況下,請勿離開產品周圍。以免食物燒焦而發生火災。
- 請勿將產品浸入水中,注意防止產品內部及表面潮濕。
- 嚴禁將電烤箱放置易燃物或熱源的附近使用。
- 請勿用濕手插入或拔下插頭,以免觸電。拔插頭時不要拉扯電源線。
- 本產品僅與提供的配件一起使用。
- 請不要將密閉的容器放置在爐內加熱,否則可能有爆炸的危險。
- 烤箱在使用時,嚴禁在箱頂放置任何物品。
- 若電源線損壞時,必須由製造廠商或其服務處或具有相關資格的人員加以更換以避免危險。

#### 關於烤箱設置:

- 如果產品傾斜不穩定,會導致爐門開合不暢或內部食物溢出。
- 請將烤箱放在乾燥、平穩的水準桌面上使用。以免發生意外。
- 烤箱在工作中,產品通風口處產生的熱量可能會導致玻璃、大理石、木材、塑料板等存在破損危險,請以最小30cm以上的間距使用。

3

### 4. 首次使用產品時

- 請將產品中的所有包裝材料取出。
- 請將電源線直線展開使用。
- 使用前請用洗滌劑清洗烤盤、烤網、烤架等配件,用浸過洗滌劑的柔軟濕布擦拭烤箱內部,等待完全乾燥後再使用。
- 使用前請將溫度調到最高,預熱20分鐘後使用。(此時可能會有少量煙霧或輕微的氣味,屬於正常現象。)

#### 注意及警告

- 為了更安全的使用,不建議使用排插等電源連接線。不可避免使用時請單獨使用。
- 在丟棄箱子及包裝之前,請再次確認是否取出所有配件。

#### △ 取屑盤

- 使用前請放在烤箱內最底部,使用後請及時取出並清洗。
- 殘留在取屑盤上的食物殘渣等碎屑燒焦的話,會產生煙霧或煙臭,如長時間放置不管,產品可能會發生異味或發黴。

#### △ 烤盤

- 禁止使用粗糙的洗碗刷或金屬性洗碗刷。
- 使用隔油紙或鋁箔錫紙有助於提升產品壽命。
- 建議在使用烤箱時,儘量使用隔油紙或鋁箔錫紙。

#### △ 烤架/烤網

- 禁止使用粗糙的洗碗刷或金屬性洗碗刷。
- 為防止食物粘底,使用後立即清洗乾淨並晾乾保管。

4

## 5. 使用方法

- 為獲得最佳效果，請熟知烹飪方法並隨時確認食材烤制狀態。
- 智慧萬用電子烘烤箱可用一個多功能旋鈕控制所有的操作。
- 旋鈕以數碼方式可輕握多功能旋鈕調節，請勿過度用力操作。
- 打開爐門，請將烤網或烤架按需求放入上層或下層。  
此時，請注意食材不可接觸到發熱管。
- 烤制水分多或較油膩的食材時，請使用烤盤並將烤盤放在烤架上。

### 設定上發熱管溫度

- 1.請連接電源插頭
- 2.長按多功能旋鈕4~5秒，即可開機。
- 3.開機後，轉動多功能旋鈕，即可設定上發熱管溫度。  
(可調溫度範圍為30°C~230°C，以每1°C的單位調節，也可設定OFF。)



設定上發熱管溫度時  
顯示屏幕右上角會顯示C。

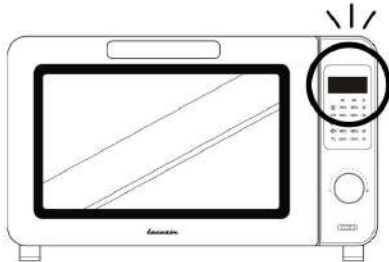

5

### 設定下發熱管溫度

- 4.設定好上發熱管溫度後，短按多功能旋鈕，即可設定下發熱管溫度。  
(可調溫度範圍為30°C~230°C，以每1°C的單位調節，也可設定OFF。)



設定下發熱管溫度時  
顯示屏幕右下角會顯示C。

### 定時設定

- 5.設定好調整上下層溫度後，短按多功能旋鈕，即可進行定時設定。  
(可設定定時範圍為1~480分鐘(8小時)。以每1分鐘為單位進行調節，  
超過1小時後會以每10分鐘為單位進行調節。)



- 6.設定好定時後，短按多功能旋鈕，隨蜂鳴聲產品開始工作。
- 7.工作中，可隨時短按多功能旋鈕停止或重啟工作，  
同時也可以重新設定溫度和時間。
- 8.工作結束後，長按多功能旋鈕4~5秒，即可關機。

6



## 6. 清潔及保管

- 在清潔或維護前，請確認是否已拔掉產品的電源插頭。
- 配件清洗後請完全晾乾保管。
- 主機及配件請勿用洗碗機清洗。
- 禁止使用腐蝕性洗滌劑、帶化學研磨粉狀的清洗劑或堅硬的金屬絲網刷進行清洗。
- 產品表面請用濕布或抹布擦拭。
- 清洗時請勿使用鋒利的工具，以免刮傷產品表面。
- 不要使用金屬清潔工具、硬毛刷和帶腐蝕性的清潔用品，以免損傷烤盤。
- 使用後請立即清潔配件，有助於提升產品壽命。
- 不使用時請在清洗後在涼爽乾燥的地方保管。

## 異常故障及排除

故障現象	可能性原因	處理方法
產品不工作。	電源未連接。 沒有設定烹飪溫度及時間。	請連接電源線並連接到110V插座。 請選擇旋鈕設定烹飪溫度及時間。
烹飪效果不佳。	放入食物過多。 烹飪時間過短。 溫度及時間設定異常。	若食材過多請分批放入。 請加長烹飪時間。 請重新設定烹飪溫度和時間。
出現異味或煙霧。	新機未清潔或未預熱。 主機、烤盤、烤網上粘有異物。 正在烤制油膩的食材。	首次使用時，可能會產生煙霧和氣味，這是生產過程中產生的雜質或油脂等燃燒而產生的正常現象。 請確認主機、烤網、烤盤表面是否沾有食物殘渣或醬料等污漬。 在烤制油膩的食材時，將有大量的煙滲出，屬於正常現象。

## 7. 各部位名稱



※ 根據型號不同，圖像會存在一些差異。

## 產品規格

產品名稱	智慧萬用電子烘烤箱
型號	參考附件 型號(型式)
額定電壓 / 額定頻率	110V / 60Hz
額定功率	1200W
產品容量	15L
產品重量	約3.43kg
產品尺寸(W*D*H)	395*260*250mm

型號(型式):

LCZ1402WT/LCZ1402BU/LCZ1402NY/LCZ1402MT/LCZ1402CH/LCZ1402GR  
LCZ1402BK/LCZ1402PK/LCZ1402BL/LCZ1402YE/LCZ1402DG/LCZ1402LG  
LCZ1402LM/LCZ1402OG/LCZ1402IV

## 限用物質含有情況標示

設備名稱:智慧萬用電子烘烤箱

型號(型式):參考附件 型號(型式)

單元	限用物質及其化學符號					
	鉛 (Pb)	汞 (Hg)	鎘 (Cd)	六價鉻 (Cr <sup>+6</sup> )	多溴聯苯 (PBB)	多溴二苯醚 (PBDE)
內外殼	○	○	○	○	○	○
玻璃	○	○	○	○	○	○
內部配線	○	○	○	○	○	○
電源線	○	○	○	○	○	○

備考1. “超出0.1 wt%”及“超出0.01 wt%”系指限用物質之百分比含量超出百分比含量基準值。

備考2. “○”係指該項限用物質之百分比含量未超出百分比含量基準值。

備考3. “-”係指該項限用物質為排除項目。

型號(型式):

LCZ1402WT/LCZ1402BU/LCZ1402NY/LCZ1402MT/LCZ1402CH/LCZ1402GR  
LCZ1402BK/LCZ1402PK/LCZ1402BL/LCZ1402YE/LCZ1402DG/LCZ1402LG  
LCZ1402LM/LCZ1402OG/LCZ1402IV

鑄鐵風溫控泡茶快煮壺  
LACUZIN ELECTRIC TEA POT

Instruction manual

使用說明書

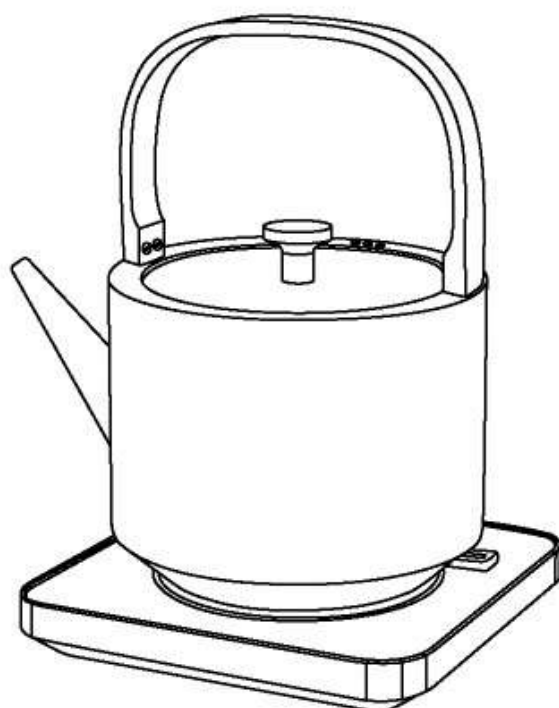

MODEL :

LCZ2001WT/LCZ2001BU/LCZ2001NY  
LCZ2001MT/LCZ2001CH/LCZ2001GR/LCZ2001BK  
LCZ2001PK/LCZ2001BL/LCZ2001YE/LCZ2001DG  
LCZ2001LG/LCZ2001LM/LCZ2001OG/LCZ2001IV

***Lacuzin***

MODERN FRENCH

[www.lacuzin.com](http://www.lacuzin.com)

## 注意事項

⚠ 此符號標示本產品的表面在使用期間容易發熱。電器不得藉由外接計時器或分離遙控系統操作。本電器僅限家庭使用。

## 目錄

1. 注意事項	2
2. 電器安全注意事項	2
3. 快煮壺安全注意事項	3
4. 首次使用產品時	4
5. 使用方法	5
6. 清潔及保管	7
7. 異常故障及排除	8
8. 各部位名稱	9

## 1. 注意事項

### ※ 使用本產品前請詳細閱讀本說明書。

樂酷錦深信安全性能是產品的第一要務，並致力於確保消費者對產品品質有信賴和信心。

## 2. 電器安全注意事項

- 使用前請將電源線完全以直線展開。
- 只允許在110V電源插座使用。
- 請注意避免電源線拉伸或卡住。
- 為確保安全使用，請勿將電源線及插頭掉入水或其他液體中，注意不要讓配件沾濕。
- 為確保使用更加安全，請定期檢查產品，產品受損時切勿使用，請通過公認的服務中心接受檢測。
- 本產品為家用產品。請勿用於其他目的或用途。
- 使用時，除標準配件外，請勿使用未經公認的配件，產品可能會受損。
- 請勿濕手插入或拔出插頭，以免發生觸電。
- 請勿與其他電器產品共享插座。
- 定期確認電源線是否受損，如有損壞，請勿使用，請聯繫服務中心。
- 請放於乾爽平穩平台上使用，切勿把本產品擺放在瓦斯爐上或靠近熱爐或觸碰任何發熱的表面，並要小心擺放本產品，若經碰撞，可能導致產品故障甚至造成危險。
- 避免連接器受液體潑灑。
- 不遵守安全警告而錯誤使用可能造成潛在危害。

### 3. 快煮壺安全注意事項

- 本產品不預期供生理、感知、心智能力、經驗或知識不足之使用者(包含孩童)使用,除非在對其負有安全責任的人員之監督或指導下安全使用。
- 孩童應受監督,以確保孩童不嬉玩電器。
- 使用時不要讓孩童靠近,請把產品保管在孩童夠不到的地方。
- 電器不得藉由外接計時器或分離遙控系統操作。
- 除了清潔,所有產品的維修請通過公認的服務中心接受服務。
- 使用前請去除包裝材料及宣傳標籤並安全丟棄。
- 往壺內加水時,請勿讓水量超過MAX水位。以免煮水過程中,沸水由壺嘴濺出,發生燙傷。
- 本產品僅用于煮水,不可用來煮牛奶、豆漿、咖啡、茶、酒精等液體或食物。
- 連續使用時,請先靜待產品充分冷卻後使用。不可為加速冷卻加入冷水,會縮短產品壽命。
- 在接通電源的情況下,請勿離開產品周圍。
- 不使用產品時,請始終將電源插頭分離保管。
- 在煮水過程中,請勿將水壺從電源底座上移開,在拿取前請確保已煮水完成。
- 請勿將產品浸泡在水中,注意防止產品內部及表面潮濕。
- 本產品僅與提供的電源底座配套使用。嚴禁使用其他電源底座進行加熱。
- 水沸騰時,會產生高溫蒸汽,請勿觸摸壺體及電源底座。以免發生燙傷。
- 使用中或使用後產品表面可能存在餘溫,切勿觸摸產品表面,只允許握住手柄,以免燙傷。
- 水沸騰後,產生的蒸汽可能會在內部壓力下從水壺底部流出,屬於正常現象。
- 請將產品移離電源底座之後,再做加水操作。放置到電源底座前,必須擦幹產品表面的水漬。

- 請勿在高溫、潮濕或靠近易燃易爆物品或接近水源等場所使用本產品。
- 請勿將電源線懸挂于桌邊或接觸到高溫物體。產品長期不使用時,請將電源線儲存在電源底座的電源線藏線槽中。
- 禁止在傾斜或不穩定的桌面使用本產品。
- 若電源線損壞時,必須由製造廠商或其服務處或具有相關資格的人員加以更換以避免危險。

#### 警告:

煮水時表面溫度逐漸變高,使用過程中切勿觸摸產品的壺體部分,僅允許握手柄部分使用

### 4. 首次使用產品時

- 1.請將產品中的所有包裝材料取出。
- 2.請將電源線直線展開使用。
- 3.請確認產品是否有破損或損傷。
- 4.使用前請用清水煮沸2次以上並清洗後使用。使用檸檬酸或食醋等清洗,會更加衛生乾淨。

#### 注意及警告

- 為更安全的使用,不建議使用排插等電源連接線。不可避免使用時請單獨使用。
- 在丟棄箱子及包裝之前,請再次確認是否取出所有配件。
- 本產品的最大容量為700ml。請注意不要超過MAX水容量。
- 本產品有防過熱保護裝置,未正確蓋好壺蓋時,會導致溫控器不能自動斷電,煮水功能發生異常。請蓋好壺蓋後使用。

## 5. 使用方法

- ※ 使用前請用清水煮沸2次以上並清洗後使用。
- ※ 請勿在壺體內放入清水以外的其他液體(牛奶、茶等)煮沸。
- ※ 請確認使用的電壓與產品的電壓是否符合。
- ※ 請勿過度用力操作啓動開關,可能會導致故障。

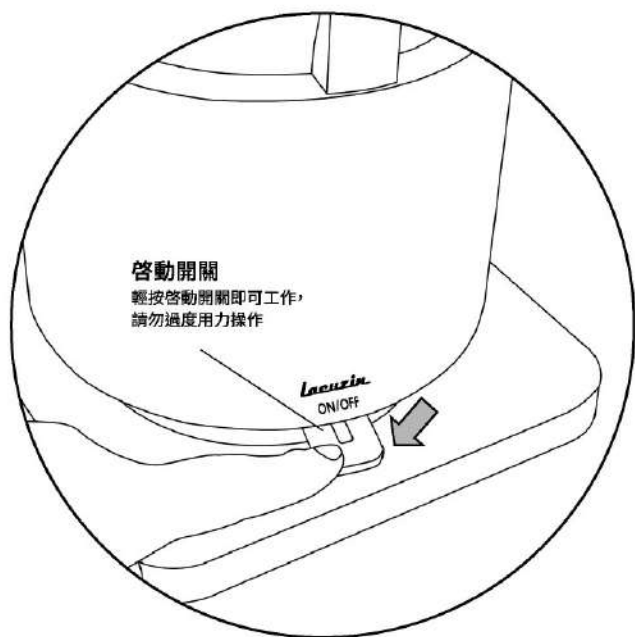

5

## 加熱方法 (100°C)

1. 請將產品放在穩定平坦的地方。
2. 在壺內注入適當水。請注意不要超過MAX線。
3. 請將壺蓋蓋好。  
(未正確蓋好壺蓋時,會導致溫控器不能自動斷電。)
4. 請將壺體裝在電源底座上。(指示燈會閃一下)
5. 輕按一下啓動開關,開始加熱。(指示燈亮白燈)
6. 水開後,產品電源會自動關閉。(指示燈熄滅)
7. 請從電源底座中取出壺體。
8. 請將開水用在需要的地方,避免危險使用。  
(為安全使用,倒水時請勿打開壺蓋。)

## 保溫方法 (70°C)

1. 請將產品放在穩定平坦的地方。
2. 在壺內注入適當水。請注意不要超過MAX線。
3. 請根據需要放入茶葉(使用茶網)後蓋好壺蓋。  
(未正確蓋好壺蓋時,會導致溫控器不能自動斷電。)
4. 請將壺體裝在電源底座上。(指示燈會閃一下)
5. 輕按啓動開關2~3秒,開始加熱。(指示燈亮黃燈)
6. 加熱溫度為70度並保溫90分鐘。(± 5°C)  
(為保持水溫70°C,快煮壺會自動加熱和關閉反複循環來維持溫度。)
7. 從電源底座中取出壺體,保溫將自動停止。
8. 請將開水用在需要的地方,避免危險使用。  
(為安全使用,倒水時請勿打開壺蓋。)

6

## 6. 清潔及保管

- 在清潔或維護前，請確認是否已拔掉產品的電源插頭。
- 請勿將壺體及電源底座侵入水中或使用洗碗機清洗。
- 產品表面請用濕布或抹布擦拭。
- 請在清洗後在涼爽乾燥的地方保管。

### 去除水垢

- 快煮壺使用一段時間後會累積鈣化物水垢，這是所有使用水的電器都會發生的情況。
- 除垢頻率取決於所在地區的水質軟硬程度和使用快煮壺的頻率。
- 水垢對人體無害，但不美觀，會縮短產品的壽命，建議定期清洗。
- 去除水垢時，最好使用檸檬酸或專用石灰去除劑。根據石灰去除劑的使用說明去除水垢後，為不留下石灰去除劑殘留物，最好用清水煮2~3次後沖洗乾淨。

## 產品規格

產品名稱	鑄鐵風溫控泡茶快煮壺
型號	參考附件
額定電壓 / 額定頻率	110V / 60Hz
額定功率	900W
產品重量	約1.08kg
產品尺寸(W*D*H)	140*140*250mm

## 7. 異常故障及排除

故障現象	可能性原因	處理方法
水開之前，斷電。	- 壺內存在水垢。 - 壺內水量太少。 - 啓動防過熱裝置，自動切斷斷電。	- 請確認壺內發熱盤上是否有水垢，如有水垢請去除乾淨。 - 請向壺內注入適當水，請注意不要超過MAX線。 - 請在3分鐘後重新連接電源。
快煮壺不能工作。	- 電源未連接。 - 壺體與電源底座未正確安裝。 - 電源線/電源插頭損壞。 - 壺內水量太少。 - 啓動防過熱裝置，自動切斷斷電。	- 請連接電源線並連接到110V插座。 - 請重新將壺體與電源底座裝好。 - 請確認電源線/電源插頭是否損壞。如有損壞請勿使用，請聯系客服中心。 - 請向壺內注入適當水，請注意不要超過MAX線。 - 請在3分鐘後重新啓動電源。
開水有異味。	- 新機未清潔。	- 首次使用前，請用清水煮沸2次以上並清洗後使用。 - 如仍有異味，使用檸檬酸或食醋煮開並用清水衝洗2~3次後使用。
壺內經常出現水垢或開水渾濁。	- 水中的礦物質過多，產生水垢。 - 水質不好而出現水垢。	- 請定期清除水垢。 - 請使用純淨水或使用其他優質水。

### 型號(型式):

LCZ2001WT/LCZ2001BU/LCZ2001NY/LCZ2001MT/LCZ2001CH/LCZ2001GR  
LCZ2001BK/LCZ2001PK/LCZ2001BL/LCZ2001YE/LCZ2001DG/LCZ2001LG  
LCZ2001LM/LCZ2001OG/LCZ2001V

## 8. 各部位名稱

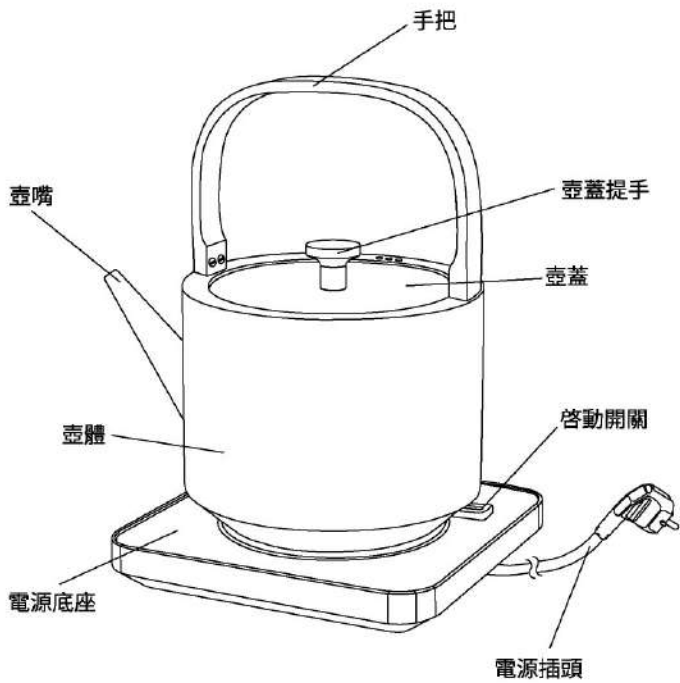

※ 根據型號不同，圖像會存在一些差異。

## 限用物質含有情況標示

設備名稱：鑄鐵風溫控泡茶快煮壺 型號(型式)：參考附件

單元	限用物質及其化學符號					
	鉛 (Pb)	汞 (Hg)	鎘 (Cd)	六價鉻 (Cr <sup>+6</sup> )	多溴聯苯 (PBB)	多溴二苯醚 (PBDE)
塑膠外殼	○	○	○	○	○	○
電路板	○	○	○	○	○	○
電源線	○	○	○	○	○	○
五金外殼	○	○	○	○	○	○

備考1. “超出0.1 wt%”及“超出0.01 wt%”系指限用物質之百分比含量超出百分比含量基準值。

備考2. “○”係指該項限用物質之百分比含量未超出百分比含量基準值。

備考3. “-”係指該項限用物質為排除項目。

型號(型式)：

LCZ2001WT/LCZ2001BU/LCZ2001NY/LCZ2001MT/LCZ2001CH/LCZ2001GR  
LCZ2001BK/LCZ2001PK/LCZ2001BL/LCZ2001YE/LCZ2001DG/LCZ2001LG  
LCZ2001LM/LCZ2001OG/LCZ2001IV



USB充電式隨行杯果汁機  
LACUZIN USB PORTABLE BLENDER

한국어 / KOREAN

Instruction manual

使用說明書

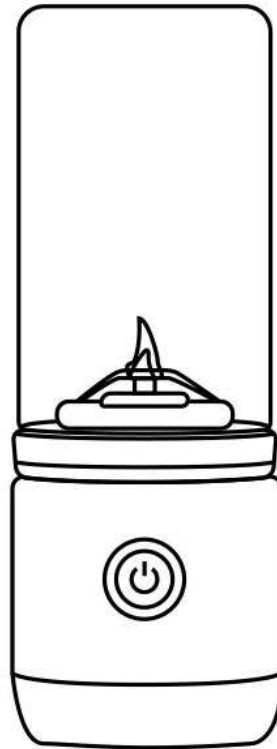

MODEL :

LCZ040WT/LCZ040BU/LCZ040NY  
LCZ040MT/LCZ040CH/LCZ040GR/LCZ040BK  
LCZ040PK/LCZ040BL/LCZ040YE/LCZ040DG  
LCZ040LG/LCZ040LM/LCZ040OG/LCZ040IV

***Lacuzin***

MODERN FRENCH

[www.lacuzin.com](http://www.lacuzin.com)

## 目錄

1. 注意事項	2
2. 電器安全注意事項	2
3. 果汁機安全注意事項	3
4. 首次使用產品時	5
5. 使用方法	6
6. 清潔及保管	7
7. 各部位名稱	9

### 1. 注意事項

#### ※ 使用本產品前請詳細閱讀本說明書。

樂酷錦深信安全性能是產品的第一要務，並致力於確保消費者對產品品質有信賴和信心。

### 2. 電器安全注意事項

- 充電前請將USB充電線完全以直線展開。
- 適用安卓手機充電器或行動電源(5V-1A)充電。
- 請注意避免充電線拉伸或卡住。
- 為確保安全使用，請勿將充電線掉入水或其他液體中，注意不要讓配件沾濕。
- 為確保使用更加安全，請定期檢查產品，產品受損時切勿使用，請通過公認的服務中心接受檢測。
- 本產品為家用產品。請勿用於其他目的或用途。
- 使用時，除標準配件外，請勿使用未經公認的配件，產品可能會受損。
- 請勿將本產品放置在烤箱或取暖器等產生高溫的機器附近使用。
- 定期確認充電線是否受損，如有損壞，請勿使用，請聯繫服務中心。
- 切勿把本產品擺放在瓦斯爐上或靠近熱爐或觸碰任何發熱的表面，並要小心擺放本產品，若經碰撞，可能導致產品故障甚至造成危險。
- 不遵守安全警告而錯誤使用可能造成潛在危害。

### 3. 果汁機安全注意事項

- 本產品不預期供生理、感知、心智能力、經驗或知識不足之使用者(包含孩童)使用,除非在對其負有安全責任的人員之監督或指導下安全使用。  
孩童應受監督,以確保孩童不嬉玩電器。
- 使用時不要讓孩童靠近,請把產品保管在孩童夠不到的地方。
- 除了清潔,所有產品的修理請通過公認的服務中心接受服務。
- 使用前請去除包裝材料及宣傳標籤並安全丟棄。
- 工作過程中,機器被食物卡住時,請按開關鍵關機並按電源切斷鍵,切斷電源後排除硬物,重新開機。
- 工作完成後,請等機器完全停止運行後,再取下攪拌杯。
- 本產品嚴禁空載運行和超負載使用,嚴禁超時工作。
- 不使用產品時,請按產品底部電源切斷鍵來切斷電源後進行保管。
- 為延長電池使用壽命,請勿長時間連續充電8小時以上,若長時間不使用,請每隔三個月充電一次。
- 為了確保安全,請勿擅自拆卸本產品,如有異常,請通過公認的服務中心接受服務。
- 請勿在高溫或封閉環境(如廚房、雜物掩蓋等)對產品進行充電,請勿將產品置於高溫、強磁、易燃易爆氣體等環境中,以免部件工作異常或發生火災事故。
- 請將本產品在0~40°C環境中儲存和使用。如三個月或以上不使用,請充滿電後再進行保管。在低於10°C環境中充電速度可能會變慢,屬正常現象。
- 請勿讓產品底部及表面受潮或淋濕。
- 本產品僅與提供的配件一起使用。
- 請勿將主機浸泡在水中,如有浸泡請勿使用並通過公認的服務中心接受服務。

- 請勿放入熱液體及熱食物。會導致攪拌杯內部壓力增大,可能會引起爆炸或產品損壞危險。
- 本產品不宜絞肉,不能直接研磨堅果或豆類製品,直接研磨會導致刀片受損及產品故障影響產品壽命。
- 請勿超過容器上顯示的最大容量。
- 攪拌刀片鋒利,小心處理,以免割傷手。
- 本產品有過熱限時保護裝置,工作50秒後會自動停止工作。
- 本產品嚴禁空載、過載(沒有加水混合,直接攪拌冰塊等硬物)或超量使用。
- 當熱液體倒入食物處理機或調理機時要小心,可能因蒸氣突然噴發導致熱液體外溢。
- 更換附件或接觸使用時運動之部件前,應切斷電源並取下插頭。
- 本產品內置充電電池; 充電電池含有汙染環境的物質,產品丟棄時,電池請以回收廢棄物處理。

#### 4. 首次使用產品時

- 1.請將產品中的所有包裝材料取出。
- 2.首次使用前請先將電池充滿電後使用。
- 3.請確認攪拌杯容器是否破損或損壞。
- 4.除主機外，攪拌杯、刀片等配件請清洗後使用。(參考6.清潔及保管)

#### 注意及警告

- 為更安全地使用，充電時不建議使用插排等電源連接線。
- 在丟棄箱子及包裝材料前，請再次確認是否取出所有配件。
- 本產品的最大容量為370ml。請勿超量使用。
- 本產品設有安全裝置。如攪拌杯沒有正確安裝在主機上，則機子無法啟動。

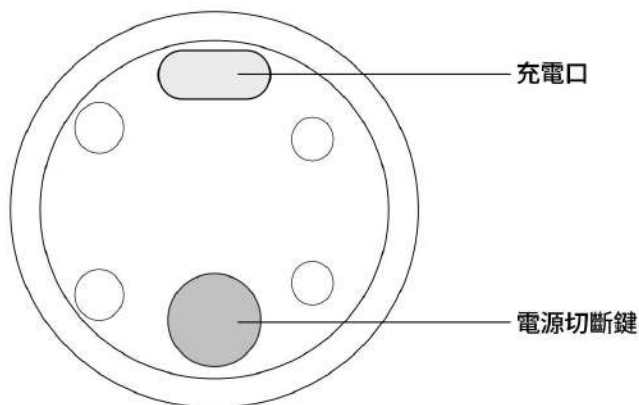

5

#### 5. 使用方法

- 使用產品前，建議先充電2~4小時。
- 攪拌杯為BPA FREE材質，對人體無害，請放心使用。請勿在高溫狀態下使用。

#### 使用方法說明

- 1.請從主機上取出攪拌杯並清洗乾淨。
- 2.請檢查主機上是否有矽膠防水圈。  
(※因主機矽膠防水圈內側裝有微動開關安全裝置，使用時切勿去除矽膠防水圈。)
- 3.將蔬果切成約2x2x2cm的塊狀放入攪拌杯中，再加入適當水或牛奶後，將主機裝在攪拌杯上。  
※為達到理想攪拌效果，請按果蔬：水=1:2比例進行攪拌。  
請注意遵守 MAX 容量，以免刀片杯果蔬蓋住。
- 4.按下主機底部電源切斷鍵，接通電源。(此時紅、白燈會交差亮起)
- 5.按下開關鍵1~2秒即可開始啟動工作。
- 6.啟動過程中，手持產品往下傾斜45度角搖晃6~7次，攪拌效果會更佳。
- 7.攪拌完成後，按下開關鍵關閉並按下電源切斷鍵來切斷電源，取下攪拌杯即可飲用。

#### 充電方法

- 電池容量為2000mAh，使用USB充電線在適配器(1A及以下)移動電源、電腦/車載均可進行充電。
- 1.把USB充電線的“Micro USB Type-B”端插入產品底部充電口。
  - 2.把USB充電線另外“USB端”插入適配器、移動電源、電腦USB等插口。  
(※紅燈長亮為正在充電，充電完成，白燈長亮。)
  - 3.充電過程中，不能啟動機器。

6

## 指示燈詳解

工作中	白燈
充電完成	白燈
電源切斷鍵OFF狀態下充電	不亮燈(電源切斷為OFF狀態,無法充電)
電源切斷鍵ON狀態下充電	紅燈(充電中)
電量不足	紅燈閃爍

## 6.清潔及保管

- 在清潔或保養前,請確認是否已按下產品底部電源切斷鍵為OFF。
- 攪拌杯可放入水中清洗,清洗完後及時把水擦幹。
- 主機請勿浸泡在水中,請勿用洗碗機清洗。
- 產品表面請用濕布或抹布擦拭。
- 禁止使用腐蝕性洗滌劑、帶化學研磨粉狀的清洗劑或堅硬的金屬絲網刷進行清洗。
- 刀片不可分離拆卸。清洗刀片時,在攪拌杯中加入適量的清水,安裝在主機並啟動電源,工作約5~10秒,再倒掉。重新裝入清水重複3~4個循環,直到清洗幹淨。
- 使用後請及時清洗配件。有助於提升產品壽命。
- 配件清洗後請完全晾乾保管。
- 應清空攪拌杯並加以清洗時,握持鋒利刀片應小心,避免割傷。

## 產品規格

產品名稱	USB充電式隨行杯果汁機
型號	參考附件
額定電壓/電流(充電規格)	DC 5V/1A
額定消耗電功率	67W
電池電壓/容量	鋰電池 DC 3.7V/18650 2000mAh
杯子容量	370ml
額定操作時間	50秒
產品轉速	18,000RPM
配件(附件)	USB充電線、專用收納袋
產品重量	約0.43kg
產品尺寸	75*75*205mm

型號:

LCZ040WT/LCZ040BU/LCZ040NY/LCZ040MT/LCZ040CH/LCZ040GR  
LCZ040BK/LCZ040PK/LCZ040BL/LCZ040YE/LCZ040DG/LCZ040LG  
LCZ040LM/LCZ040OG/LCZ040IV



## 7.各部位名稱

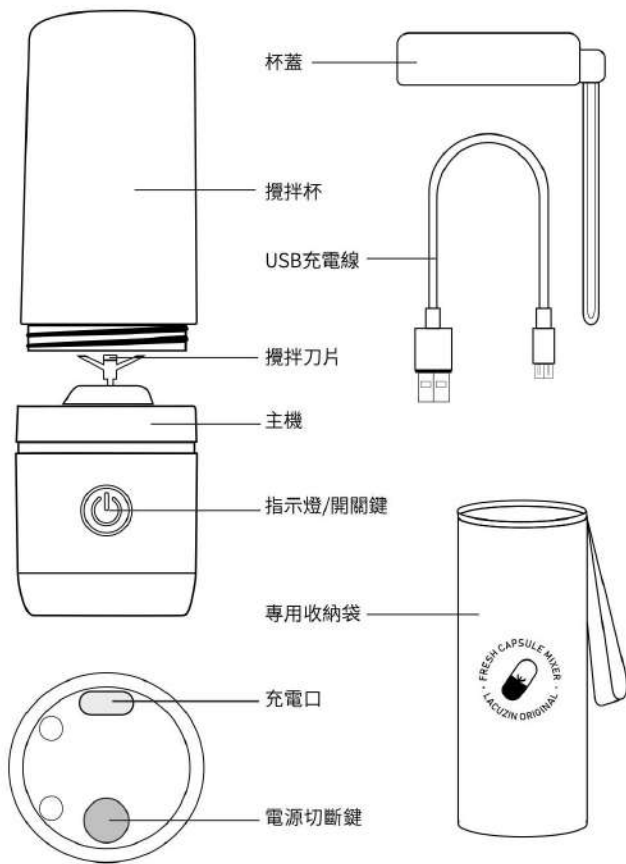

※ 根據型號不同，圖像會存在一些差異。

## 限用物質含有情況標示

設備名稱:USB充電式隨行杯果汁機

型號(型式):參考附件

單元	限用物質及其化學符號					
	鉛 (Pb)	汞 (Hg)	鎘 (Cd)	六價鉻 (Cr <sup>6+</sup> )	多溴聯苯 (PBB)	多溴二苯醚 (PBDE)
內外殼	○	○	○	○	○	○
電路板	○	○	○	○	○	○
馬達	○	○	○	○	○	○
電源線	○	○	○	○	○	○

備考1. “超出0.1 wt%”及“超出0.01 wt%”系指限用物質之百分比含量超出百分比含量基準值。

備考2. “○”係指該項限用物質之百分比含量未超出百分比含量基準值。

備考3. “-”係指該項限用物質為排除項目。

型號(型式):

LCZ040WT/LCZ040BU/LCZ040NY/LCZ040MT/LCZ040CH/LCZ040GR  
LCZ040BK/LCZ040PK/LCZ040BL/LCZ040YE/LCZ040DG/LCZ040LG  
LCZ040LM/LCZ040OG/LCZ040IV