

50TH ANNIVERSARY HELLO KITTY

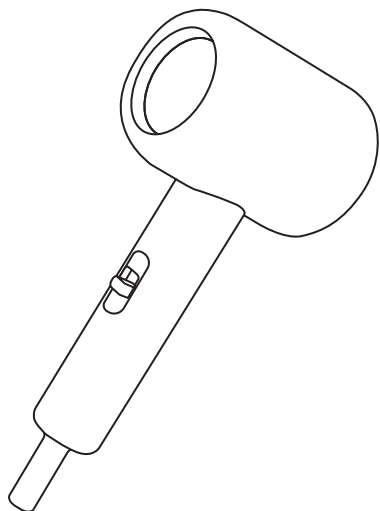

IONIC HAIR DRYER 900W 負離子陶瓷吹風機

過熱自動保護裝置 | 兩段式風速選擇

說明書

使用吹風機前，請先仔細閱讀如下安全說明，該安全說明能幫助您安全正確使用吹風機，避免您傷害到自己或他人，並請妥善保管以供日後參考。

保固範圍

購買日期：	年 月 日	經銷商
購買者	姓名：	
	電話：	
	地址：	



保固期限認定：消費者務必保留購買證明或發票影本作為起算保固之依據。若無法提供購買證明或發票影本，則以商品出場序號原廠到貨日起算1年內為商品之維修保固期。

***** 服務時間 *****

周一至周五 早上 09:30-12:00 | 下午 01:30-05:00

- 1.本商品在正常使用狀態下，可享受主機免費維修保固，但商品附加知其配件，如：貼紙、紙張、外盒...等為自然消耗品，不在保固範圍內，損壞或換新必須付費購買。
- 2.保固期間內，如非原廠因素損壞，例如：不慎摔落、自行拆解機器、不依照說明書使用方式使用，使用錯誤電壓...而導致商品故障或損壞，皆屬人為因素損壞，必須付費維修或換新。
- 3.依消費者保護法，顧客享有 7 天鑑賞期 <鑑賞期非試用期>、商品在運送過程中損壞或商品本身製造過程中的缺陷、貨品品項錯誤，或其他非人為因素所造成的損壞時，請盡速與售後服務商聯繫。
- 4.若產品使用於營利商業場所、公共場所或特殊地區(如海硫磺區、溫泉區等)時自購買日期起全機商品保證期限為 90 天。
- 5.商品有後續疑問及維修狀況時，請說明商品異常之狀態，並將商品寄至修中心檢測，並詳細註明收者/地址/電話，以利修中心後續商品檢測完成後配回。

本產品已投保三千二百萬產品責任險

進口：奇帝實業有限公司
地址：新北市汐止區大同路三段200號5樓
電話：(02)8647-2223

委製商/售後服務商：捷迪實業有限公司
服務地址：台北市中山區中山北路二段162號5樓
服務專線：(02)2595-0358

使用方式

使用吹風機之前，請務必確認選擇好正確的電壓，將插頭連接至電源插座，將主開關調至適當位置，開關說明如下

數字 1：關閉

數字 2：產生柔風，用於定型，供最佳的乾燥溫度和額外保護，防止頭髮過熱。

數字 3：產生強風，快速吹乾頭髮，快速吹乾濕透的頭髮。

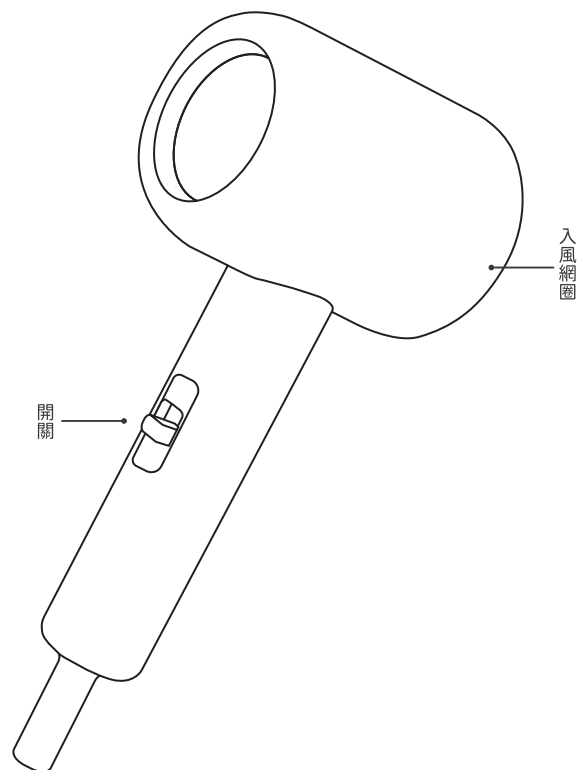

限用物質標示聲明書

產品名稱：輕巧陶瓷吹風機
Equipment Name

型號(型式)：KT-CD2455
Type Designation (Type)

單元 Unit	限用物質及其化學符號 / Restricted Substances And Its Chemical Symbols					
	鉛 Lead (Pb)	汞 Mercury (Hg)	鎘 Cadmium (Cd)	六價鉻 Hexavalent chromium (Cr+6)	多溴聯苯 Polybrominated biphenyls (PBB)	多溴二苯醚 Polybrominated diphenyl ethers (PEDE)
電源線組	○	○	○	○	○	○
塑膠材質	○	○	○	○	○	○
發熱器	○	○	○	○	○	○
內鍋	○	○	○	○	○	○
電路板組件	○	○	○	○	○	○
線材	○	○	○	○	○	○

備考 1. "超出0.1wt%"及"超出0.01wt%"係指限用物質之百分比含量超出百分比含量基準值。
Note 1. "Exceeding 0,1 wt %" and "exceeding 0,01 wt %" indicate that the percentage content of the restricted substance exceeds the reference Percentage value of presence conditon.

備考 2. "○"係指該項限用物質之百分比含量未超出百分比含量基準值。

Note 2. "○" indicates that the percentage content of the restricted substance does not exceed the percentage of reference value of presence.

備考 3. "—"係指該項限用物質為排除項目。

Note 3. The "-" indicates that the restricted substance corresponds to the exemption.

警告

- 1.不要在盛水的浴缸、淋浴、洗臉盆或其他有水器皿附近使用本吹風機。
- 2.禁止在洗澡和淋浴的時候使用。
- 3.如果不遵守下列說明，可能會造成火災、燙傷、短路或者觸電事故。
- 4.不要在手濕的情況下使用吹風機。
- 5.不要把吹風機放置或存放在靠近水槽、有水或其他盛有液體、高度潮濕的地方。

產品規格

產品型號：KT-CD2455 額定電壓：110V 額定頻率：60Hz
額定功率：900W 產品尺寸：93 (L) X 70 (W) X 204 (H) mm

吹風機的維護

- 1.請勿自行修理、拆卸或改裝吹風機。
- 2.如果電源線或插頭破損，為避免危險，請立刻停止使用，並聯系專業的維修中心進行維修。
- 3.如使用熱風時吹出的風經常變冷，並且吹風機內部時而見到火花或發紅，請立刻停止使用，並聯系專業的維修中心進行維修。
- 4.容易出現的故障種類和處理方法：

簡易故障排除

原因	解決方法
產品所連接的電源插座可能沒有通電	確保插座通電。
產品可能過熱 因此自動斷電	拔掉產品插頭，讓其冷卻幾分鐘。再次打開產品電源之前請檢查出風口，確保沒有被絨毛、頭髮等雜物堵塞。
產品連接的電源電壓可能與產品電壓不符	確保產品本體型號，標示的電壓符合額定電壓110V。

注意事項

- 1 吹風機必須使用標準的電源插座，並且檢查插座的輸出電壓，同時要與其他電器分開使用。
- 2 要確保所使用的電壓與本機標明的額定電壓相符合。
- 3 絕對不能在吹風機啟動的情況下離開。
- 4 使用完畢或使用中遇到停電時，必須從插座上拔下插頭，拔出插頭時，必須捏住插頭從插座上拔出。
- 5 如果吹風機在運轉時出現斷斷續續的情況，請立即停止使用。
- 6 不要用力拉扯電源線，不要損壞或改裝電源線。如果電源線或插頭損壞或發燙，請立即停止使用。
- 7 避免摔落吹風機或讓吹風機受到強烈的撞擊。
- 8 不要在煤氣或其他易燃品（如揮發劑、塗料稀釋劑、噴霧劑等）附近使用吹風機。
- 9 儘量避免在浴室使用吹風機，若要在浴室使用時，使用後請一定拔下插頭，因為即使吹風機斷電後，接近水仍存在危險，為了新增保護以保障您的安全，建議您再給浴室供電的電力回路中安裝一個額定漏電工作電流不超過 30mA 的漏電保護開關，為了確保安全，請向合格電工諮詢。
- 10 不要使用稀釋劑、苯和其他溶劑來清洗吹風機。
- 11 在使用過程中請小心不要讓頭髮捲入入風口，不要把外物插入出風口和入風口，否則會導致機器損壞或觸電，如在使用過程中入風口或出風口被堵塞時，可能導致機器不能工作，假如出現這種情況，請立即停止使用，切斷電源開關並拔下插頭，清除入風口或出風口的堵塞物，讓吹風機冷卻幾分鐘後再使用，如再次連接電源時不能恢復正常工作時，請聯系專業維修中心維修。
- 12 使用吹風機過程中，請不要直接將氣流吹向眼睛或其他敏感部位。
- 13 請妥善處理本產品的包裝袋，避免嬰幼兒窒息等意外發生，請將吹風機置於兒童觸摸不到的地方，在小孩或殘疾人使用或接近本吹風機時，應對其密切看護。
- 14 不要讓兒童玩耍本產品。
- 15 不要將吹風機用於吹乾頭髮和整發以外的其他用途。
- 16 不要把非本產品提供的任何附件與本吹風機連用。
- 17 本吹風機僅供家庭使用。
- 18 使用時請讓頭髮距離吹風口 10 釐米以上距離（圖1）。
* 否則可能會導致頭髮被吸入吹風機內。
- 19 請注意吹風機的朝向並且不要使出風口距離頭髮太近（圖2）。
* 出風口和頭髮之間請保持 3 釐米以上的距離

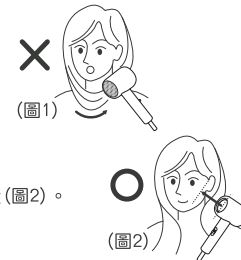

《產品結構示意圖》

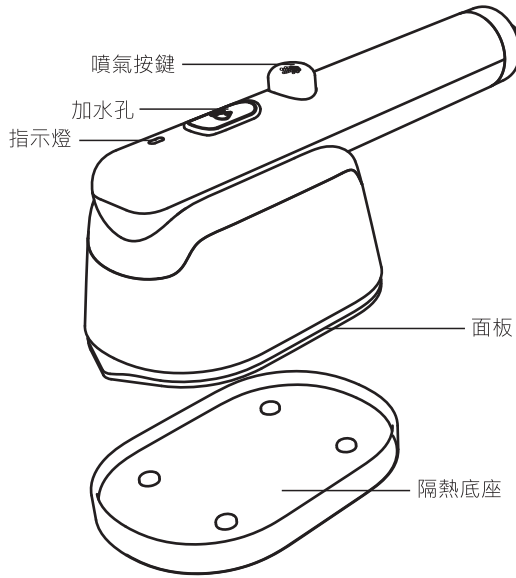

《產品參數》

品名：蒸汽熨斗	額定電壓：110V
型號：KT-CD2401	額定頻率：60Hz
產地：中國	額定功率：700W

《環保清單》

限用物質含有情況標示聲明書

設備名稱：蒸汽熨斗 Equipment name 型號(型式)：KT-CD2401 Type designation (Type)							
單元 Unit	限用物質及其化學符號 / Restricted substances and its chemical symbols						
	鉛 Lead (Pb)	汞 Mercury (Hg)	鎘 Cadmium (Cd)	六價鉻 Hexavalent chromium (Cr ⁶⁺)	多溴聯苯 Polybrominated biphenyls (PBB)	多溴二苯醚 Polybrominated diphenyl ethers (PBDE)	
塑料件	○	○	○	○	○	○	○
主機電路	○	○	○	○	○	○	○
插頭	○	○	○	○	○	○	○
五金件	○	○	○	○	○	○	○
開關	○	○	○	○	○	○	○

備考1. "超出0.1wt%" 及 "超出0.01wt%" 係指限用物質之百分比含量超出百分比含量基準值。
Note1: "Exceeding 0.1 wt %" and "exceeding 0.01 wt %" indicate that the percentage content of the restricted substance exceeds the reference Percentage value of presence condition.

備考2. "○"係指該項限用物質之百分比含量未超出百分比含量基準值。
Note2: "○" indicates that the percentage content of the restricted substance does not exceed the percentage of reference value of presence.

備考3. "—"係指該項限用物質為排除項目。
Note3: The "—" indicates that the restricted substance corresponds to the exemption.

《產品概述》

一、產品介紹

- 本機是一款衣物護理熨燙的可攜式蒸汽小熨斗，其外形設計美觀，使用簡單、經濟、安全，適用於家庭、窗簾、沙發、等多種場合。針對真絲、毛料、化纖、混紡等所有織物燙均有獨特功效，去皺快且不傷織物同時還具有清潔、抑菌、除塵作用，保養和維修也簡單方便。

二、安全保護

- 恆溫器：當水箱內缺水時，恆溫器會通過控制電流使溫度保持在額定溫度。熱熔斷器：當主機內部的恆溫器損壞或失效由保護裝置熱熔斷器進行保護。當本機溫度升到警戒溫度時，熱熔斷器會及時切斷主機電源，以免發生危險。

三、警示

- 如果電熨斗發生跌落、有可見性的損壞跡象或者滲漏現象，則這個熨斗不能使用。
- 如果電源軟線和蒸汽輸送管損壞或者其他部位損壞，為避免危險，必須由製造廠或其維修部或類似的專職人員來更換。請不要將產品的噴汽口對準人或動物，以免被蒸汽燙傷不要將本產品浸入水或其他液體中，嚴禁水源直接沖洗。
- 安裝和使用本機時，請仔細閱讀說明書。
- 請勿自行拆修本機。

家庭用

本電器不預期供生理、感知、心智能力、經驗或知識不足之使用者(包含孩童)使用，除非在對其負有安全責任的人員之監護或指導下安全使用。
孩童應受監護，以確保孩童不嬉玩電器。

《產品安裝使用說明》

1. 加水方法

打開機器上部注水口的橡膠蓋子，使用量杯量取小於50ml的水倒入水箱內，然後將蓋子蓋回。加水完成後，請將水箱周圍水份擦拭乾淨。

注意：為保證產品使用效果請務必使用純淨水。



2. 使用步驟

加水完成後，插上電源插頭，指示燈常亮，等待30秒後產品預熱完成，可以開始進行幹燙。

如需進行蒸汽熨燙則按噴汽按鈕，按一次按鈕，出一次蒸汽(第一次使用狀態下，需多按幾下)。

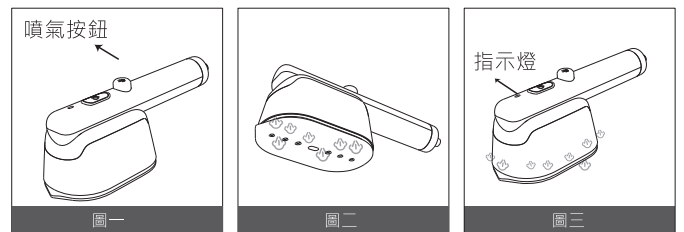

《注意事項》

- 1.在末詳細閱讀本說明書前，請勿使用本機。
- 2.請按照說明書中提及的用途使用本機，請勿他用。
- 3.本機使用水要求為飲用水級別的生活用水，如熨燙重要織物，建議您使用純淨水。
- 4.本機僅限家庭室內使用，並必須使用110V/60Hz以上之家用插座。
- 5.使用本機前，請完全展開電源線，請勿與其他大功率電器用同一電源線，請勿使用拖線板，以免拖線板負荷過度導致火警危險。
- 6.使用本機前，請先加入水源，請勿超過最大滿水位線。
- 7.請移除擦座上之電源線，再完全無過電源狀態下，注入水至水箱內。
- 8.在產品接通電源期間，使用者不得離開。離開前，即使是片刻，也應關閉電源，並將插頭從插座中撥出。
- 9.產品在正常工作使用時，電熨斗必須在平穩的表面上使用和放置，當電熨斗放置在其支座上時，應確保該支座所在的平面平穩可靠，以免滑落傷及人身。
- 10.請勿在水箱中加入清洗劑等溶液。
- 11.清潔時請拔掉電源插頭，待機器冷卻後方可進行。
- 12.本機不適合以下人群使用：身體上、精神上或感覺上有缺陷者，缺相關經驗和知識者，以及兒童。除非，有監護人提供產品安全使用的明確指導。
- 13.本機再正常使用時蒸汽噴頭應開人、動物及家用電器等設備，不使用时應拔掉電源，以免蒸汽傷人或損壞其他物品。
- 14.在使用本機時，禁止觸摸噴頭面板。
- 15.需要擦拭本機時，請使用乾淨軟布和中性洗滌劑，切勿使用汽油、精油、香蕉水等溶劑。

50TH ANNIVERSARY HELLO KITTY 蒸汽兩用熨斗

KT-CD2401

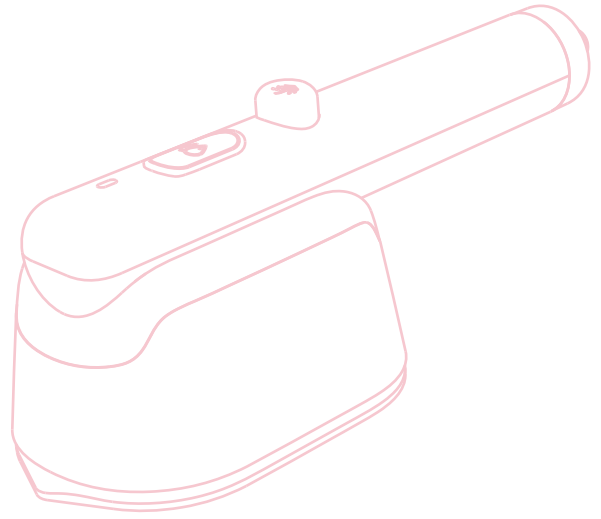

家庭使用

說明書

使用蒸氣電熨斗前，請先仔細閱讀如下安全說明，該安全說明能幫助您安全正確使用蒸氣電熨斗，避免您傷害到自己或他人，並請妥善保管以供日後參考。

《產品保養方法及故障處理》

一、清潔保養

- 1.關閉開關，拔出插頭，冷卻60分鐘以上。
 - 2.用毛巾擦乾產品後，保存在乾燥的空間。
 - 3.始終確保蒸汽出口是乾淨、無污垢，沒有被堵住。
 - 4.機器經過長期使用後出汽口及面板上可能會出現污垢，可以使用乾淨的毛巾蘸水和醋(水和醋按1：1比例混合)來清理表面污垢。
- 第一次用這個產品時，產品溫度穩定前會有少量水滴和蒸汽一起出來，建議先在廢棄的布料上噴幾次時間，等蒸汽穩定後再噴到要燙的衣服上。第一次使用噴汽能可能有少量白色顆粒帶出，屬於正常情況。

二、故障處理

問題	可能解決的方法
蒸汽小熨斗不產生蒸汽	檢查水箱內是否有足夠的水量
水從水箱中洩露	請確保水箱蓋子蓋緊
面板滴水	剛開始使用蒸汽功能，少量水珠屬於正常情況，產品充分預熱後該現象會消除； 連續快速的按壓噴汽按鈕，可能會滴水，需間隔使用噴汽功能。

《保固範圍》

購買日期： 年 月 日	經銷商
購買者 姓名：	
電話：	
地址：	



保固期限認定：消費者務必保留購買證明或發票影本作為起算保固之依據。若無法提供購買證明或發票影本，則以商品出場序號原廠到貨日起算1年內為商品之維修保固期。

***** 服務時間 *****

周一至周五 早上 09:30-12:00 | 下午 01:30-05:00

- 1.本商品在正常使用狀態下，可享受主機免費維修保固，但商品附加知其配件，如：貼紙、紙張、外盒、隔熱底座、量杯....等為自然消耗品，不在保固範圍內，損壞或換新必須付費購買。
- 2.保固期間內，如非原廠因素損壞，例如：不慎摔落、自行拆解機器、不依照說明書使用方式使用、使用錯誤電壓...而導致商品故障或損壞，皆屬人為因素損壞，必須付費維修或換新。
- 3.依消費者保護法，顧客享有 7 天鑑賞期 <鑑賞期非試用期>、商品在運送過程中損壞或商品本身製造過程中的缺陷、貨品品項錯誤，或其他非人為因素所造成的損壞時，請盡速與售後服務商聯繫。
- 4.若產品使用於營利商業場所、公共場所或特殊地區(如海硫磺區、溫泉區等)時自購買日期起全機商品保證期限為 90 天。
- 5.商品有後續疑問及維修狀況時，請說明商品異常之狀態，並將商品寄至修中心檢測，並詳細註明收者/地址/電話，以利修中心後續商品檢測完成後配回。

本產品已投保三千二百萬產品責任險

進口：奇帝實業有限公司
地址：新北市汐止區大同路二段200號5樓
電話：(02)8647-2223

委製商/售後服務商：捷迪實業有限公司
服務地址：台北市中山區中山北路二段162號5樓
服務專線：(02)2595-0358

商品保證卡與服務維修

購買日期：	年	月	日	經銷商
購買者	姓名：			
	電話：			
	地址：			



保固期限認定：消費者務必保留購買證明或發票影本作為起算保固之依據。若無法提供購買證明或發票影本，則以商品出場序號原廠到貨日起算180天內為商品之維修保固期。

***** 服務時間 *****

周一至周五 早上 09:30-12:00 | 下午 01:30-05:00

- 1.本商品在正常使用狀態下，可享有主機免費維修保固，但商品附加知其配件，如：充電電池、充電線、集塵筒、濾網...等為自然消耗品，不在保固範圍內，損壞或換新必須付費購買。
- 2.保固期間內，如非原廠因素損壞，例如：不慎摔落、自行拆解機器、不依照說明書使用方式使用、充電時使用錯誤電壓...而導致商品故障或損壞，皆屬人為因素損壞，必須付費維修或換新。
- 3.依消費者保護法，顧客享有 7 天鑑賞期 <鑑賞期非試用期>、商品在運送過程中損壞或商品本身製造過程中的缺陷、貨品品項錯誤，或其他非人為因素所造成的損壞時，請盡速與售後服務商聯繫。
- 4.若產品使用於營利商業場所、公共場所或特殊地區(如海硫磺區、溫泉區等)時自購買日期起全機商品保證期限為 90 天。
- 5.商品有後續疑問及維修狀況時，請說明商品異常之狀態，並將商品寄至修中心檢測，並詳細註明收者/地址/電話,以利修中心後續商品檢測完成後配回。

本產品已投保三千二百萬產品責任險

進口：奇帝實業有限公司

地址：新北市汐止區大同路三段200號5樓

電話：(02)8647-2223

委製商/售後服務商：捷迪實業有限公司

服務地址：台北市中山區中山北路二段162號5樓

服務專線：(02)2595-0358

HELLO KITTY

手持吸塵器

KT-CD2303

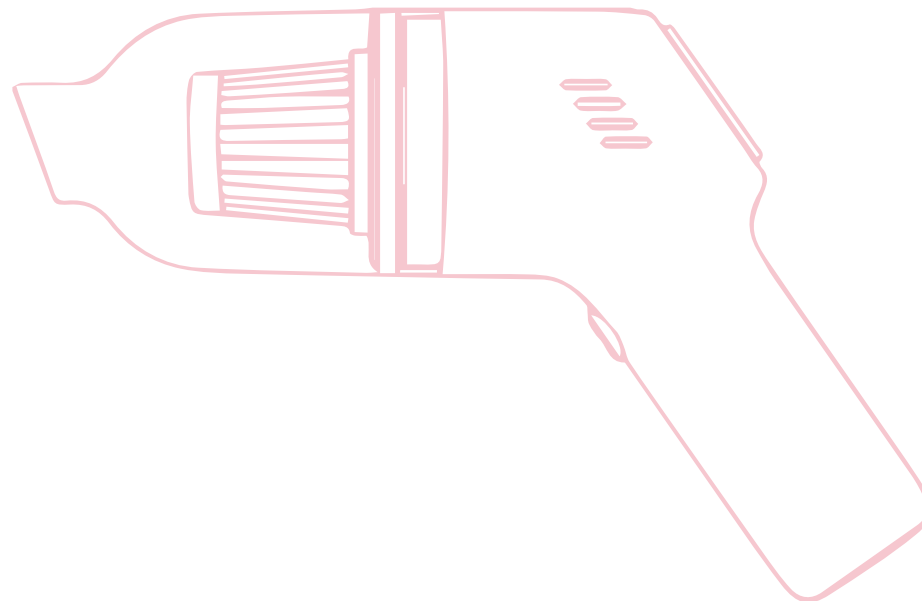

商品規格

額定電壓：DC 5V \equiv

額定電流：1A

電池容量：18650鋰電池2000mAh



廢電池
請回收

部件介紹

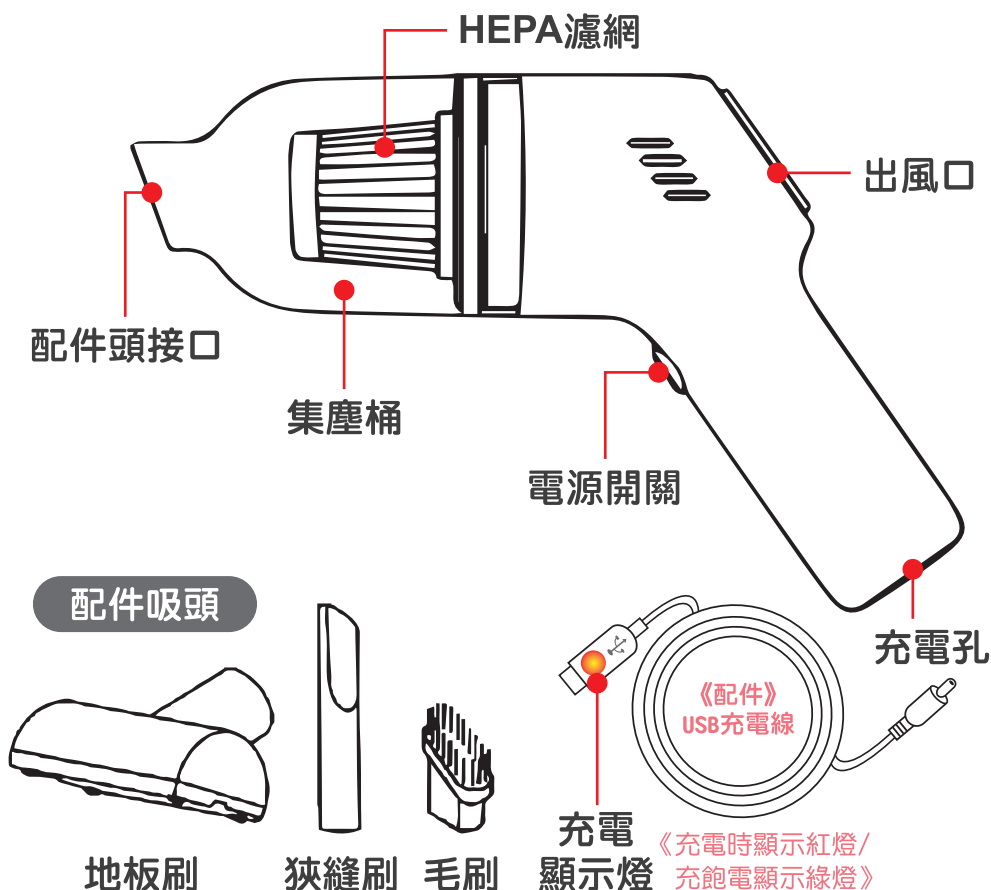

使用說明

1. 使用吸塵器前，先將開關保護罩取下，按一下電源開關可啟動機器，再按一下會關閉主機電源。
2. 吸塵時可依不同環境搭配使用商品所附之配件使用，以達最佳清潔效果。
3. 請勿在沒有安裝集塵桶及濾心的狀態下使用吸塵器。一旦未安裝，所吸入的灰塵，細小髒汙和毛屑會直接進入馬達，馬達將會因被髒汙包覆，散熱不良而導致損壞，此情況所造成之損壞，須付費更換馬達維修。
4. 使用完畢請確實將電源關閉後再進行收納。

濾心一般清潔時，只需輕拍清除上面累積的灰塵或用膠帶黏取髒汙即可，若極度髒汙請用清水沖洗，清水洗淨結束後請務必確認晾乾後在組裝回，否則可能造成主機受潮導致損毀。



如上圖示，向右旋轉拆卸掉集塵桶後，將濾心取出清洗。確實晾乾後再放回。

充電說明

1. 初次使用，請將電充飽後再開始使用。
2. 進行充電時，請將USB充電線一端插入主機底部的充電插孔，另一端可接在桌上型電腦/筆電/USB電源供應器的USB孔進行充電。請注意，若使用USB電源供應器進行充電，請勿使用輸出規格超過DC 5V的電源供應器，否則會造成機器損壞。
3. 充飽電約需4~5小時，充電時，USB充電線接頭會顯示紅色，充電完畢後，指示燈則顯示黃綠燈，即代表充電完成。充飽電後，空機測試，約可使用13~15分鐘。具體使用時間會因集塵桶內的髒汙及濾心清潔與否有所遞減。(若是要吸取大面積灰塵，建議使用家用吸塵器)。
4. 請留意充電時間自行拔除插頭，以免過度充電影響電池正常壽命。請勿過度充電，以免造成主機或電池損壞。若因此造成損壞，須付費維修。
5. 禁止邊充電邊使用，以免造成主機板或充電電池損壞。

清潔保養方式

1. 本產品不防水，嚴禁將其潑水或浸水，欲清潔時，請用濕布或中性清潔擦拭即可，待擦乾後即可使用。
2. 即使長時間不使用，也需兩個月充電一次，以維持商品電池正常壽命。
3. 每次使用完畢，請將集塵桶的垃圾灰塵清除，以免累積過多髒汙而影響主機吸力或孳生細菌。
4. 本電器不預期供生理、感知、心智能力、經驗或知識不足之使用者（包含孩童）使用，除非在對其負有安全責任的人員之監護或指導下安全使用。孩童應監護以確保孩童不嬉玩電器。
5. 內置充電電池會隨著時間及充電次數增加而使電池蓄電量及壽命慢慢遞減，此為正常現象。若充飽電後，機器可使用時間嚴重不足，則需寄回本公司付費更換。
6. 切勿用本吸塵器吸附含水之垃圾、液體、易燃、有毒之材質物品或高溫燃燒之灰燼垃圾或粉膏狀、水泥、砂石…等。

緊急處理方式

若充電電源線損壞時，請停止使用，並洽售後服務商購買換新，以避免發生危險。

保固說明

購買日期:	年 月 日	經銷商
購買者	姓名:	
	電話:	
	地址:	

保固期限認定

本產品享有新品 7 日鑑賞期之保障，消費者務必保留購買證明或發票影本作為起算，請完整保留本體、外箱、說明書、等相關包材，鑑賞期非試用期，商品經使用後，則以維修保固認定。



***** 服務時間 *****

週一至週五

早上 09:30-12:00 下午 01:30-05:00

進口：奇帝實業有限公司
地址：新北市汐止區大同路三段200號5樓
電話：(02)8647-2223

委製商/售後服務商：捷迪實業有限公司
服務地址：台北市中山區中山北路二段162號5樓
服務專線：(02)2595-0358

HELLO KITTY

韓式鑄壓烤盤 KT-CD2301

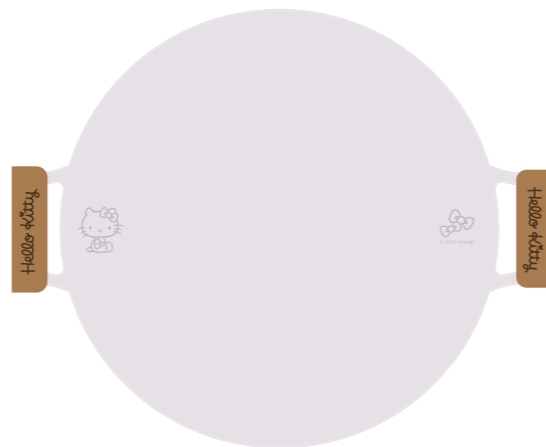

注意事項

- * 請用軟性海綿清洗烤盤，避免破壞塗層。
- * 收納時請放置於兒童不易取得處。
- * 請勿於烤盤上，切割與刮食物，禁止使用金屬及鐵鏟勺。
- * 烤盤加熱後請注意手把過燙，拿取時務必使用安全隔熱措施。
- * 烹調後，請等待烤盤冷卻後再清洗，清洗時禁用鐵刷。
- * 清洗後務必以棉布擦乾烤盤表面殘留水份，並放置乾燥處。
- * 請勿將烤盤放入洗碗機與烘碗機。
- * 烤盤導熱快，使用電磁爐或瓦斯爐皆小心開火，先使用小火再轉至中火即可，請勿使用高溫大火，避免過度加熱導致烤盤損壞。
- * 禁止空燒烤盤，請先加入食用油後再開火，避免烤盤功能受損及功能影響。
- * 商品使用後，烤盤沾附食材顏色，為正常現象，請勿用菜瓜布或鋼刷清洗，避免塗層掉落。
- * 商品皆為人工測試，誤差內皆屬±5%正常範圍。
- * 商品經使用後恕不接受退換貨。

烤盤說明書

材質：鋁合金壓鑄 / PTFE不沾塗層
尺寸：直徑32.5 X 深度20CM (尺寸手工測量±5%)
重量：660g±5%
商品內容：烤盤 X 1、櫟木手把 X 2

產品說明

拿到商品請先確認配件有無缺件，並確認商品是否有破裂、變型等情況。* 商品經使用，不予退換 *

(手把為自然消耗品不在保固範圍，損壞或換新必須付費購買)

鍋身及鍋底邊緣有顆粒感，皆屬正常現象不作為退換依據。

保固說明

購買日期:	年 月 日	經銷商
購買者	姓名:	
	電話:	
	地址:	

保固期限認定

本產品享有新品 7 日鑑賞期之保障，消費者務必保留購買證明或發票影本作為起算，請完整保留本體、外箱、說明書、等相關包材，鑑賞期非試用期，商品經使用後，則以維修保固認定。



***** 服務時間 *****

周一至周五

早上 09:30-12:00 下午 01:30-05:00

進口：奇帝實業有限公司
地址：新北市汐止區大同路三段200號5樓
電話：(02)8647-2223

委製商/售後服務商：捷迪實業有限公司
服務地址：台北市中山區中山北路二段162號5樓
服務專線：(02)2595-0358

HELLO KITTY

戶外露營拖車



使用說明書

- 謝謝您的惠顧，使用前請詳細閱讀本說明書。
- 本產品附有保證書，請妥善保管，享受服務。

產品名稱：HELLO KITTY戶外露營拖車

型號：KT-CD2302

展開尺寸：約72×50×49 cm

收納尺寸：約49×15×65 cm

拉桿高度：離地面伸縮最長約90cm，伸縮最短約66cm

輪子尺寸：直徑約12.5×寬2.8cm

輪子種類：把手下方2個為萬象輪、另外2個為固定輪

重量：約6kg

最大承重：100kg

產地：中國

各部位名稱



注意事項

警告

注意事項：

- ◎使用時請完全展開，並保證所有支撐腳同時著地。
- ◎請勿將產品長時間擱置在戶外暴曬和雨淋，導致本產品損壞。
- ◎請勿超最大承重使用。
- ◎產品頂部和腳部不可集中受力，以防翻倒。
- ◎請在平穩地面上使用，請勿在凹凸、有高低的地方使用。
- ◎剛開始使用時輪胎材質有氣味，久置散去即可。
- ◎請勿用露營車載人，兒童請在成人直接監護下使用。

保養方法及使用說明

- 本產品不可使用洗衣機清洗，不可水洗。請用濕布擦拭，請勿用化學洗滌劑擦拭。
- 使用後請將車架、布套清理乾淨後裝進收納袋，存放在乾燥、陰涼處，避免直接光照。

安裝方法



1. 展開車架放入布套



2. 把側面的布套蓋在車架上



3. 將布套底部2端魔术氈固定於車架上的左右細



4. 把



5. 把側面的魔术氈固定在車架上



6. 完成

收納方法



1. 鈕扣推至右邊,並縮回手柄



2. 按住手柄,並將布套內拉環向上提起



3. 從兩側向內收攏車架鐵架



4. 完成收納